

Type 1230

Operating Manual Hair Clipper

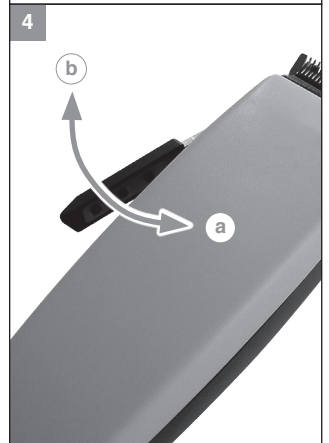

de
en
fr
it
es
pt
nl
da
sv
no
fi
tr
pl
cs
sk
hr
hu
sl
ro
bg
ru
uk
et
lv
lt
el
ar

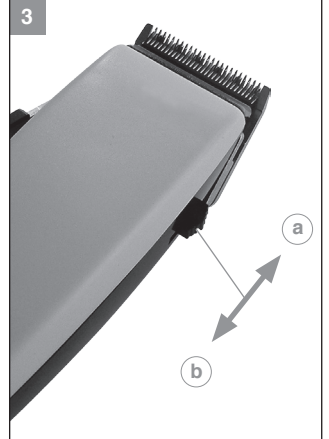
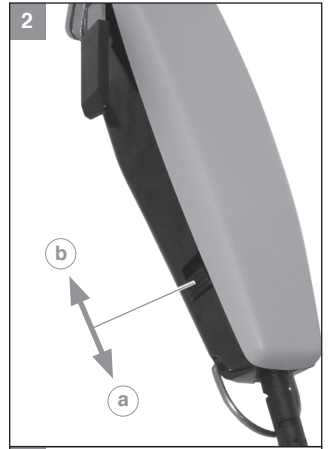
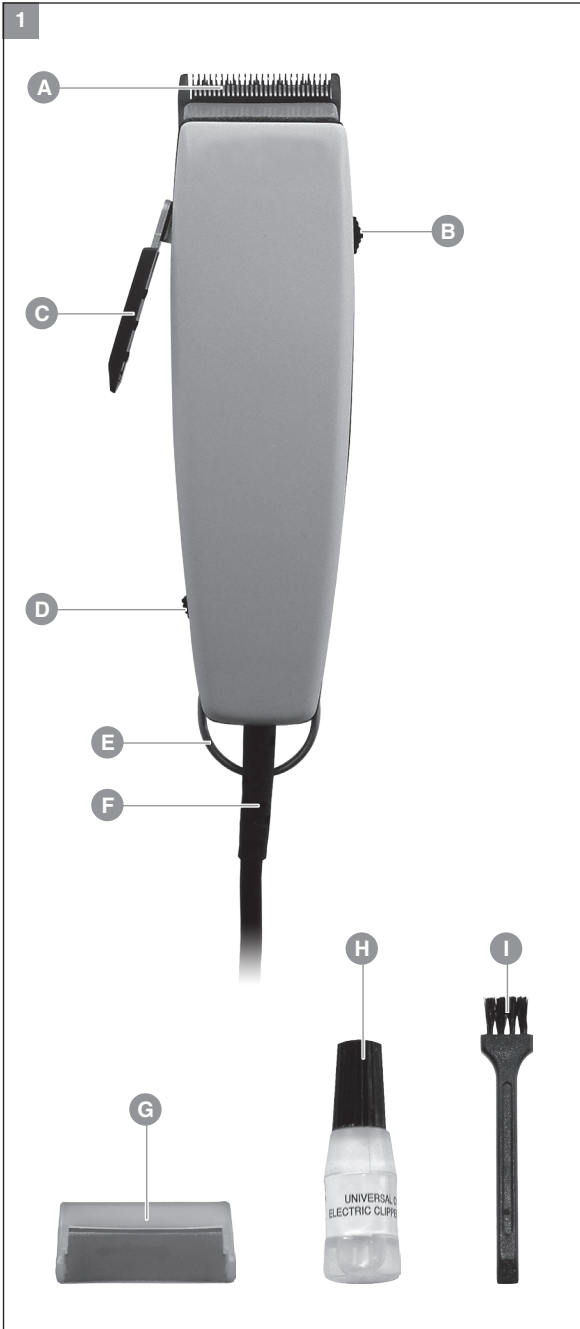

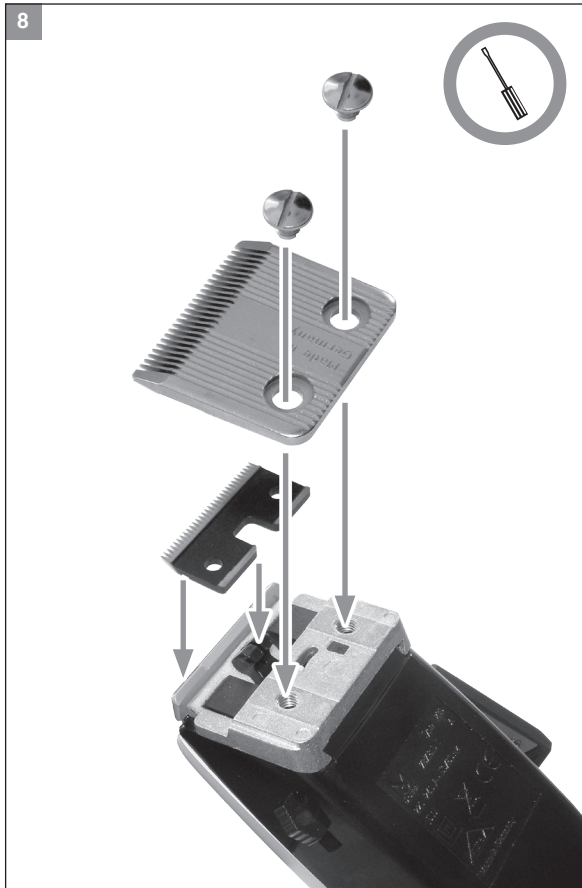
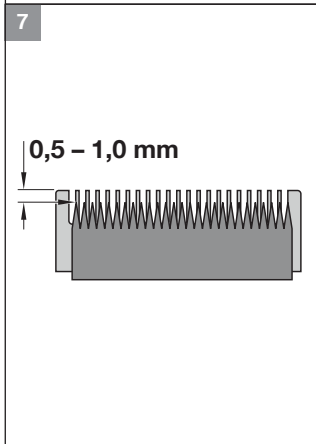
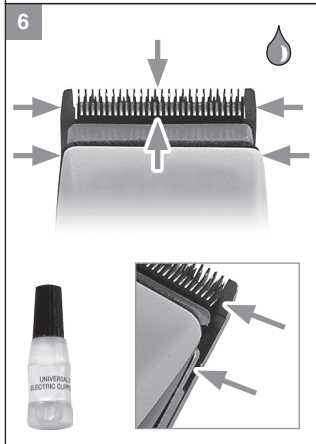
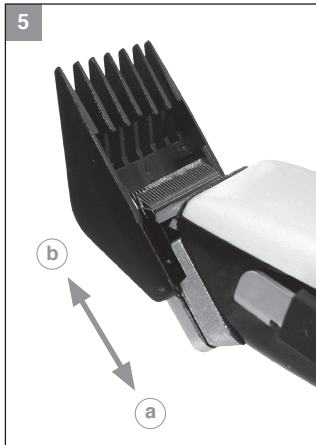

de	Originalbetriebsanleitung – Haarschneidemaschine Typ 1230	5
en	Translation of the original operating manual – Hair clipper Type 1230	10
fr	Traduction du mode d'emploi d'origine – Tondeuse à cheveux, type 1230	15
it	Traduzione delle istruzioni per l'uso originali – Tagliacapelli tipo 1230	21
es	Traducción del manual de uso original – Máquina de corte de pelo modelo 1230	26
pt	Tradução do manual original – Máquina para corte de cabelo tipo 1230	31
nl	Vertaling van de originele gebruiksaanwijzing – Tondeuse type 1230	36
da	Oversættelse af den originale betjeningsvejledning – Klippemaskine type 1230	41
sv	Översättning av originalbruksanvisningen för – Hårklippningsmaskin typ 1230	46
no	Oversettelse av original bruksanvisning – Hårklippemaskin type 1230	51
fi	Alkuperäiskäyttöohjeen käännös – Hiustenleikkukone tyyppi 1230	56
tr	Orijinal kullanma kılavuzunun çevirisi – Saç kesme makinesi tip 1230	61
pl	Tłumaczenie oryginalnej instrukcji obsługi – Maszynka do strzyżenia, typ 1230	66
cs	Překlad originálního návodu k použití – Zastříhovač vlasů typ 1230	72
sk	Preklad originálneho návodu na obsluhu – Strihač vlasov typ 1230	77
hr	Prijevod originalnih uputa za uporabu – Šišač za kosu, tip 1230	82
hu	Az eredeti használati utasítás fordítása – 1230-as típusú hajvágó gép	87
sl	Prevod originalnih navodil za uporabo – Aparat za striženje las tip 1230	92
ro	Traducerea instrucțiunilor originale de utilizare – Mașină de tuns tip 1230	97
bg	Превод на оригиналното упътване – Машинка за подстригване тип 1230	102
ru	Перевод оригинального руководства по эксплуатации – Машинка для стрижки волос, тип 1230	107
uk	Переклад оригінальної інструкції – Машинка для стриження волосся тип 1230	113
et	Originaalkasutusjuhendi tõlge – Juukselõikusmasin, tüüp 1230	119
lv	1230 tipa matu griežamās mašīnas oriģinālās lietošanas instrukcijas tulkojums	124
lt	Originalios naudojimo instrukcijos vertimas – Plaukų kirpimo mašinėlė 1230	129
el	Μετάφραση των πρωτοτύπων οδηγιών λειτουργίας – Κουρευτική μηχανή τύπου 1230	134
ar	ترجمة دليل المستخدم الأصلي جهاز حلاقة الشعر طراز 1230.....	140

Allgemeine Sicherheitshinweise

 **Lesen und beachten Sie alle Sicherheitshinweise und bewahren Sie diese auf!**

Bestimmungsgemäßer Gebrauch

- Nutzen Sie Haarschneidemaschinen ausschließlich zum Schneiden von menschlichem Haupthaar, Barthaar und Augenbrauen.
- Nutzen Sie Tierhaarschneidemaschinen ausschließlich zum Schneiden von Tierhaaren und Tierfell.
- Dieses Gerät ist für den Gebrauch in gewerblichen Bereichen konstruiert.

Anforderungen an den Anwender

- Lesen Sie vor der ersten Inbetriebnahme die Betriebsanleitung vollständig durch und machen Sie sich mit dem Gerät vertraut.
- Dieses Gerät kann von Kindern ab 14 Jahren sowie von Personen mit reduzierten physischen, sensorischen oder mentalen Fähigkeiten oder Mangel an Erfahrung und/oder Wissen benutzt werden, wenn sie beaufsichtigt oder bezüglich des sicheren Gebrauchs des Gerätes unterwiesen wurden und die daraus resultierenden Gefahren verstanden haben. Kinder dürfen nicht mit dem Gerät spielen. Reinigung und Benutzer-Wartung dürfen nicht durch Kinder durchgeführt werden, es sei denn, sie sind beaufsichtigt.
- Das Gerät außerhalb der Reichweite von Tieren und vor Witterungseinflüssen geschützt ablegen.

Gefährdungen

-  **Gefahr! Stromschlag durch Schäden am Gerät/Netzkabel.**
- ▶ Das Gerät nicht benutzen, wenn es nicht ordnungsgemäß funktioniert, wenn es beschädigt ist, oder wenn es ins Wasser gefallen ist. Reparaturen ausschließlich von einem autorisierten Servicecenter unter Verwendung von Original-Ersatzteilen durchführen lassen, um Gefährdungen zu vermeiden.
 - ▶ Das Gerät niemals mit einem beschädigten Netzkabel verwenden. Ein beschädigtes Netzkabel darf nur von einem autorisierten Servicecenter oder einer ähnlich qualifizierten Person ersetzt werden, um Gefährdungen zu vermeiden.
 - ▶ Elektrogeräte dürfen nur durch elektrotechnisch ausgebildete Fachkräfte repariert werden.

**Gefahr! Stromschlag durch eintretende Flüssigkeit.**

- ▶ Dieses Gerät nicht in der Nähe von Badewannen, Duschwannen oder anderen Gefäßen benutzen, die Wasser enthalten. Ebenfalls nicht an Orten mit hoher Luftfeuchtigkeit benutzen. Nach jedem Gebrauch den Netzstecker ziehen, da die Nähe von Wasser auch bei ausgeschaltetem Gerät eine Gefahr darstellt.
- ▶ Elektrogeräte stets so ablegen bzw. aufbewahren, dass sie nicht ins Wasser (z.B. Waschbecken) fallen können. Das Gerät von Wasser und anderen Flüssigkeiten fernhalten.
- ▶ Ein ins Wasser gefallenes Elektrogerät auf keinen Fall berühren oder ins Wasser fassen. Sofort den Netzstecker ziehen.
- ▶ Das Gerät vor erneuter Inbetriebnahme in einem Servicecenter überprüfen lassen.
- ▶ Das Gerät nur in trockenen Räumen benutzen und aufbewahren.
- ▶ Als zusätzliche Sicherheitsmaßnahme wird der Einbau einer geprüften Fehlerstrom-Schutzeinrichtung (RCD) mit einem Bemessungsauslösestrom von nicht mehr als 30 mA in den Stromkreis empfohlen. Fragen Sie Ihren Elektroinstallateur um Rat.

**Explosionsgefahr!**

- ▶ Das Gerät niemals in Umgebungen benutzen, in denen sich eine hohe Konzentration an Aerosol-(Spray-) Produkten befindet, oder in denen Sauerstoff freigesetzt wird.

**Warnung! Verletzungen durch überhitzte Schneidsätze.**

- ▶ Durch lang anhaltenden Gebrauch des Geräts kann sich der Schneidsatz erhitzen. Unterbrechen Sie den Gebrauch regelmäßig, um den Schneidsatz abkühlen zu lassen.

**Warnung! Verletzungen durch unsachgemäße Handhabung.**

- ▶ Benutzen Sie das Gerät niemals mit beschädigtem Schneidsatz.
- ▶ Schalten Sie das Gerät immer vor dem Ablegen aus, da das Gerät durch die Vibrationen herunterfallen kann.

**Vorsicht! Schäden durch unsachgemäße Handhabung.**

- ▶ Betreiben Sie das Gerät ausschließlich mit der auf dem Typenschild angegebenen Spannung.
- ▶ Verwenden Sie ausschließlich das vom Hersteller empfohlene Zubehör.
- ▶ Niemals Gegenstände in die Geräteöffnungen stecken oder fallen lassen.

- ▶ Das Gerät nicht am Netzkabel tragen und zum Trennen vom Stromnetz immer am Stecker und nicht am Kabel oder am Gerät ziehen.
- ▶ Das Netzkabel und das Gerät von heißen Oberflächen fernhalten.
- ▶ Das Gerät nicht mit verdrehtem oder abgeknicktem Netzkabel aufbewahren.

Allgemeine Benutzerhinweise

Informationen zum Gebrauch der Betriebsanleitung

- ▶ Bevor Sie das Gerät zum ersten Mal in Betrieb nehmen, muss die Betriebsanleitung vollständig gelesen und verstanden werden.
- ▶ Betrachten Sie die Betriebsanleitung als Teil des Produkts und bewahren Sie sie gut und erreichbar auf.
- ▶ Diese Betriebsanleitung kann auch als PDF-Datei von unseren Servicecentern angefordert werden. Die EG-Konformitätserklärung kann auch in weiteren Amtssprachen der EU von unseren Servicecentern angefordert werden.
- ▶ Fügen Sie diese Betriebsanleitung bei Weitergabe des Gerätes an Dritte bei.

Symbol- und Hinweiserklärung

Die folgenden Symbole und Signalworte werden in dieser Betriebsanleitung, auf dem Gerät oder auf der Verpackung verwendet.



GEFAHR

Gefahr durch Stromschlag mit möglicher schwerer Körperverletzung oder Tod als Folge.



GEFAHR

Explosionsgefahr mit möglicher schwerer Körperverletzung oder Tod als Folge.



WARNUNG

Warnung vor einer möglichen Körperverletzung oder einem gesundheitlichen Risiko.



VORSICHT

Hinweis auf die Gefahr von Sachschäden.



Hinweis mit nützlichen Informationen und Tipps.

- ▶ Sie werden zu einer Handlung aufgefordert.
1. Führen Sie diese Handlungen in der beschriebenen Reihenfolge durch.
 - 2.
 - 3.

Produktbeschreibung

Bezeichnung der Teile (Abb. 1)

- A Schneidsatz
 - B Feststeller für die Schnittlängenverstellung
 - C Verstellhebel für die Schnittlängenverstellung
 - D Ein-/Ausschalter
 - E Aufhängering
 - F Stromkabel
 - G Messerschutz
 - H Öl für den Schneidsatz
 - I Reinigungsbürste
- ohne Abbildung:** Kammaufsätze (je nach Modell)

Technische Daten

Antrieb:	geräuscharmer Schwinganker-motor
Betriebsspannung:	220 – 240 V AC / 50/60 Hz 110 – 120 V AC / 50/60 Hz je nach Länderausführung, siehe Typenschild am Gerät
Leistungsaufnahme:	15 W
Abmessungen (LxBxH):	180 mm x 67 mm x 42 mm
Gewicht:	435 g ohne Stromkabel
Emissionsschalldruckpegel:	max. 60 dB(A) @ 25 cm
Vibration:	< 2,5 m/s ²

Das Gerät ist schutzisoliert und funkenstört. Es erfüllt die Anforderungen der EU-Richtlinie Elektromagnetische Verträglichkeit 2014/30/EU und die Maschinenrichtlinie 2006/42/EG.

Konformitätserklärung

Siehe Seite 145.

de
en
fr
it
es
pt
nl
da
sv
no
fi
tr
pl
cs
sk
hr
hu
sl
ro
bg
ru
uk
et
lv
it
el
ar

Betrieb

Vorbereitung

 Bewahren Sie das Verpackungsmaterial für eine spätere sichere Lagerung oder Transport auf.

- ▶ Kontrollieren Sie die Vollständigkeit des Lieferumfangs.
- ▶ Prüfen Sie alle Teile auf eventuelle Transportschäden.

Sicherheit

 **Vorsicht! Schäden durch falsche Spannungsversorgung.**

- ▶ Betreiben Sie das Gerät ausschließlich mit der auf dem Typenschild angegebenen Spannung.

Netzbetrieb

1. Stecken Sie den Gerätestecker in die Netzsteckdose.
2. Schalten Sie mit dem Ein-/Ausschalter das Gerät ein (Abb. 2Ⓢ) und nach Gebrauch aus (Abb. 2Ⓢ).

Bedienung

Schnittlängenverstellung

Die normale Schnittlänge des Gerätes beträgt ohne Aufsteckkamm ca. 0,7 mm. Die Schnittlänge kann – auch während des Betriebs – von 0,7 bis 3 mm eingestellt werden.

1. Feststeller (B) nach unten schieben (Abb. 3Ⓢ).
2. Durch Betätigen des seitlichen Verstellhebels (Abb. 4Ⓢ) kann die Schnittlänge in 6 Rasterstellungen (**MultiClick**) eingestellt werden.
3. Durch Schieben des Feststellers (B) nach oben (Abb. 3Ⓢ) wird die Einstellung entriegelt und wieder die normale Schnittlänge von ca. 0,7 mm eingestellt.

Schneiden mit Kammaufsätzen

Das Gerät kann auch mit Kammaufsätzen betrieben werden. Mit Kammaufsätzen können Sie den Schnittlängenbereich erweitern.

Je nach Modell sind verschiedene Kammaufsätze im Lieferumfang enthalten. Als weiteres Zubehör sind die Kammaufsätze #1 (4,5 mm), #2 (6 mm), #3 (9 mm), #4 (14 mm), #5 (19 mm) und ein verstellbarer Kammaufsatz (4 – 18 mm) optional erhältlich.

Kammaufsatz aufsetzen / abnehmen

 Der Verstellhebel der Schnittlängenverstellung darf nicht arretiert (Abb. 4Ⓢ) sein.

- ▶ Feststeller (B) nach oben schieben (Abb. 3Ⓢ).

1. Schieben Sie den Kammaufsatz in Pfeilrichtung bis zum Anschlag auf den Schneidsatz (Abb. 5Ⓢ).
2. Schieben Sie den Kammaufsatz in Pfeilrichtung vom Schneidsatz herunter (Abb. 5Ⓢ).

Instandhaltung

 **Warnung! Verletzungen und Sachschäden durch unsachgemäße Handhabung.**

- ▶ Schalten Sie das Gerät vor Beginn aller Reinigungs- und Wartungsarbeiten aus und trennen es von der Stromversorgung.

Reinigung und Pflege

 **Gefahr! Stromschlag durch eintretende Flüssigkeit.**

- ▶ Das Gerät nicht in Wasser tauchen!
- ▶ Lassen Sie keine Flüssigkeiten in das Geräteinnere gelangen.
- ▶ Schließen Sie das Gerät nur vollständig getrocknet wieder an die Stromversorgung an.

 **Vorsicht! Schäden durch aggressive Chemikalien.**

Aggressive Chemikalien können das Gerät und Zubehör schädigen.

- ▶ Verwenden Sie keine Lösungs- oder Scheuermittel.
- ▶ Verwenden Sie ausschließlich das vom Hersteller empfohlene Reinigungsmittel und Schneidsatzöl.

 Zubehör und Ersatzteile können Sie über Ihren Händler oder unser Servicecenter beziehen.

- ▶ Nehmen Sie nach jedem Gebrauch den Kammaufsatz ab (Abb. 5Ⓢ). Entfernen Sie mit der Reinigungsbürste die Haarreste vom Schneidsatz.

 ▶ Für eine gründliche Reinigung kann der Schneidsatz abgeschraubt werden, siehe Kapitel **Austausch des Schneidsatzes**.

- ▶ Nach der Reinigung des Schneidsatzes empfehlen wir ein Hygienespray. Es hält alle Schneidsätze hygienisch rein und wirkt gegen Bakterien und Viren.
- ▶ Ölen Sie den Schneidsatz mit dem Schneidsatzöl (Abb. 6).
- ▶ Wir empfehlen, den Schneidsatz während und nach der Benutzung mit Blade Ice Spray zu reinigen und zu pflegen. Das Blade Ice Spray sorgt für sofortige Kühlung, Ölung und Reinigung des Schneidsatzes bei gleichzeitiger Korrosionsschutz.
- ▶ Schalten Sie die Maschine kurz an (ca. 10 sec.), um für eine gleichmäßige Verteilung des Ölfilms zu sorgen.

 ▶ Für eine gute und lang anhaltende Schneidleistung ist es wichtig den Schneidsatz häufig zu ölen.

▶ Wenn nach längerer Gebrauchsdauer trotz regelmäßigem Reinigen und Ölen die Schneidleistung nachlässt, sollte der Schneidsatz ausgewechselt werden.

- ▶ Wischen Sie das Gerät nur mit einem weichen, eventuell leicht feuchten Tuch ab.

Austausch des Schneidsatzes

1. Schalten Sie mit dem Ein-/Ausschalter das Gerät aus (Abb. 2Ⓞ) und trennen Sie es von der Stromversorgung.
2. Beide Schrauben am Schneidsatz lösen, Scherkamm und Schermesser abnehmen (Abb. 8).

Bei der Montage sind Scherkamm und Schermesser folgendermaßen auszurichten:

3. Feststeller (B) für die Schnittlänge (Abb. 3ⓐ) und den Verstellhebel (Abb. 4ⓑ) in die Position für die kürzeste Schnittlänge bringen.
4. Schermesser mit der Führungsrille auf die keilförmige Kunststoff-Führung setzen und hinten niederdrücken, so dass der Antriebszapfen in den Messerausschnitt greift.
5. Scherkamm auflegen und die beiden Schrauben wieder einsetzen.
6. Vor dem Festziehen der Schrauben den Scherkamm so ausrichten, dass zwischen Vorderkante Scherkamm und Vorderkante Schermesser ein Abstand von 0,5 mm bis 1,0 mm besteht (Abb. 7).
7. Beide Schrauben festziehen (Abb. 8).
8. Scherkammausrichtung nochmals kontrollieren.

Problembhebung

Schneidsatz schneidet schlecht.

Schneidsatz ruft.

Ursache: Schneidsatz ist verschmutzt.

- Reinigen und ölen Sie den Schneidsatz (Abb. 6).

Ursache: Schneidsatz ist verschlissen.

- Tauschen Sie den Schneidsatz aus (Abb. 8).

Hautverletzung

Ursache: Zu starker Druck auf die Haut.

- Reduzieren Sie den Druck beim hautnahen Schneiden.

Ursache: Schneidwinkel zu steil angesetzt.

- Gerät flacher ansetzen.

Ursache: Beschädigter Schneidsatz.

- Kontrollieren Sie, ob beim Gebrauch Zahnspitzen beschädigt wurden und tauschen Sie gegebenenfalls den Schneidsatz aus.

Ursache: Abstand Vorderkante Scherkamm und Vorderkante Schermesser ist nicht korrekt ausgerichtet.

- Richten Sie den Scherkamm aus (Abb. 7).

Gerät läuft nicht.

Ursache: Defekte Stromversorgung.

- Überzeugen Sie sich von der einwandfreien Kontaktierung zwischen Gerätestecker und Steckdose. Überprüfen Sie das Stromkabel auf eventuelle Beschädigungen.

Wenn Sie das Problem mit diesen Hinweisen nicht beheben können, wenden Sie sich an unsere Servicecenter. Versuchen Sie keinesfalls das Gerät selbst zu reparieren!

Entsorgung



Vorsicht! Umweltschäden bei falscher Entsorgung.

- Die ordnungsgemäße Entsorgung dient dem Umweltschutz und verhindert mögliche schädliche Auswirkungen auf Mensch und Umwelt.

Beachten Sie im Falle der Entsorgung des Geräts die jeweiligen gesetzlichen Vorschriften.

Information zur Entsorgung von elektrischen und elektronischen Geräten in der europäischen Gemeinschaft:



Innerhalb der Europäischen Gemeinschaft wird für elektrisch betriebene Geräte die Entsorgung durch nationale Regelungen vorgegeben, die auf der EU-Richtlinie 2012/19/EU über Elektronik-Altgeräte (WEEE) basieren. Danach darf das Gerät nicht mehr mit dem kommunalen Müll oder Hausmüll entsorgt werden. Das Gerät wird bei den kommunalen Sammelstellen bzw. Wertstoffhöfen kostenlos entgegengenommen. Die Produktverpackung besteht aus recyclingfähigen Materialien. Entsorgen Sie diese umweltgerecht und führen diese der Wiederverwertung zu.

General safety instructions

 **Read and observe all safety instructions and store them in a safe place!**

Intended use

- Only use hair clippers to cut human hair, beard hair and eyebrows.
- Only use animal clippers to cut animal hair and animal fur.
- This appliance is designed for commercial use.

Requirements on the user

- Read the operating manual in full and familiarise yourself with it before the first use.
- This appliance can be used both by children aged 14 years and above and persons with reduced physical, sensory or mental capabilities, or lack of experience and/or knowledge, if they have been given supervision or instruction concerning the use of the appliance in a safe way and understand the hazards involved. Children must not play with the appliance. Cleaning and user maintenance must never be carried out by children, unless they are supervised by an adult.
- Keep the appliance out of reach of animals and protected against the effects of the weather.

Hazards

 **Danger! Electric shock due to damage to appliance/mains cable.**

- ▶ Do not use the appliance if it is not working correctly, if it is damaged or if it has fallen into water. Repairs may only be performed at an authorised service centre using original spare parts in order to avoid hazards.
- ▶ Never use the appliance if the mains cable is damaged. A damaged mains cable may only be replaced by an authorised service centre or another similarly qualified person in order to avoid hazards.
- ▶ Only specialists properly trained in the handling of electrotechnical appliances may repair electrical equipment.

**Danger! Electric shock due to penetration of liquid.**

- ▶ Do not use the appliance near bathtubs, showers or other water-filled containers. It should also not be used in areas of high humidity. Always disconnect from the mains power supply after use since water can pose a hazard, even when the appliance is switched off.
- ▶ Always position or store electrical equipment where it cannot fall into water (e.g. washbasin). Keep the appliance away from water and other liquids.
- ▶ Never touch electrical equipment that has fallen into water or reach into water to retrieve it. Disconnect from the mains immediately.
- ▶ Have the appliance inspected at a service centre before using it again.
- ▶ Only use and store the appliance in dry rooms.
- ▶ As an additional safety measure, it is recommended that a tested residual current appliance (RCD) with a residual operating current of not more than 30 mA be installed in the circuit. Ask an electrician for advice.

**Danger of explosion!**

- ▶ Never use the product in an environment with a high concentration of aerosol (spray) products or in which oxygen is released.

**Warning! Injuries caused by overheating of blade sets.**

- ▶ The blade set can heat up if the appliance is used over a prolonged period. Take regular breaks when using the appliance so that the blade set can cool down.

**Warning! Injuries due to incorrect handling.**

- ▶ Never use the appliance if the blade set is damaged.
- ▶ Always switch the appliance off before storage, as the appliance can fall down due to the vibrations.

**Caution! Injuries due to incorrect handling.**

- ▶ Only operate the appliance with the voltage stated on the nameplate.
- ▶ Only use accessories recommended by the manufacturer.
- ▶ Never insert or allow objects to fall into the openings of the appliance.
- ▶ Do not carry the appliance by the mains cable and, when disconnecting the appliance from the mains, always pull the plug rather than the cable or the appliance.

- ▶ Keep the mains cable and appliance away from hot surfaces.
- ▶ Make sure that the mains cable is not twisted or kinked when stored.

General user information

Information about using the operating manual

- ▶ Before using the appliance for the first time, you must read and understand the operating manual completely.
- ▶ Consider the operating manual as part of the product and store it in a safe and accessible place.
- ▶ This operating manual is also available in PDF format from our service centres. The EC declaration of conformity can also be requested in other official EU languages from our service centres.
- ▶ Include this operating manual if passing the appliance on to a third party.

Explanation of symbols and notes

The following symbols and signal words are used in this operating manual, on the appliance or on the packaging.



DANGER

Danger of electric shock which may result in serious physical injury or death.



DANGER

Danger of explosion which may result in serious physical injury or death.



WARNING

Warning of possible physical injury or a health risk.



CAUTION

Information about danger of material damage.



Note with useful information and tips.

- ▶ Action to be taken by owner.
1. Carry out these actions in the sequence described.
 - 2.
 - 3.

Product description

Description of parts (Fig. 1)

- A** Blade set
 - B** Locking switch for cutting length adjustment
 - C** Cutting length adjustment lever
 - D** On/off switch
 - E** Hang-up loop
 - F** Mains cable
 - G** Blade guard
 - H** Oil for blade set
 - I** Cleaning brush
- Not shown** Attachment combs (depending on model)

Technical data

Drive:	quiet oscillating armature motor
Operating voltage:	220 – 240 V AC / 50/60 Hz 110 – 120 V AC / 50/60 Hz depending on country-specific designs; see nameplate
Power consumption:	15 W
Dimensions (LxWxH):	180 mm x 67 mm x 42 mm
Weight:	435 g without mains cable
Emission sound pressure level:	max. 60 dB(A) @ 25 cm
Vibration:	< 2.5 m/s ²

The appliance is safety insulated and radio screened. It meets the requirements of EU Electromagnetic Compatibility Directive 2014/30/EC and Machinery Directive 2006/42/EC.

Declaration of conformity

See page 145.

Operation

Preparation

-  Keep the packaging material for safe storage or transport later.

- ▶ Check that the contents are complete.
- ▶ Check all the parts for possible transport damage.

Safety



Caution! Damage due to incorrect power supply.

- ▶ Only operate the appliance with the voltage stated on the nameplate.

Mains operation

1. Insert the appliance plug into the mains socket.
2. Switch on the appliance using the on/off switch (Fig. 2Ⓐ) and, after use, switch it off again (Fig. 2Ⓒ).

Operation

Cutting length adjustment

Without the attachment comb, the normal cutting length of the appliance is approx. 0.7 mm. The cutting length can be adjusted between 0.7 and 3 mm, even when the appliance is in use.

1. Slide down the locking switch (B) (Fig. 3Ⓒ)
2. By moving the adjustment lever at the side (Fig. 4Ⓐ), it is possible to set the cutting length to 6 pre-set positions (**MultiClick**).
3. Sliding the locking switch (B) upward (Fig. 3Ⓐ) unlocks the setting and restores the normal cutting length of approx. 0.7 mm.

Cutting with the attachment comb

The appliance can also be operated with attachment combs. Attachment combs can be used to extend the cutting length range.

Depending on the model, various attachment combs are included in the scope of supply. Attachment combs #1 (4.5 mm), #2 (6 mm), #3 (9 mm), #4 (14 mm), #5 (19 mm) and an adjustable attachment comb (4 - 18 mm) are also optionally available as accessories.

Attaching/removing the attachment comb



The adjustment lever used to adjust the cutting length must not be locked (Fig. 4Ⓒ).

- ▶ Slide the locking switch (B) upwards (Fig. 3Ⓐ).

1. Slide the attachment comb on to the blade set in the direction of the arrow until it reaches the limit stop (Fig. 5Ⓐ).
2. Slide the attachment comb off the blade set in the direction of the arrow (Fig. 5Ⓒ).

Maintenance



Warning! Injuries and material damage due to incorrect handling.

- ▶ Switch off the appliance before cleaning it or performing any maintenance and disconnect it from the mains.

Cleaning and care



Danger! Electric shock due to penetration of liquid.

- ▶ Do not immerse the appliance in water!
- ▶ Do not allow any liquid to get inside the appliance.
- ▶ Only reconnect the appliance to the power supply if it is completely dry.



Caution! Danger from aggressive chemicals. Aggressive chemicals could damage the appliance and accessories.

- ▶ Never use solvents or scouring agents.
- ▶ Only use cleaning agents and blade set oil recommended by the manufacturer.



Accessories and spare parts are available from your dealer or our service centre.

- ▶ Remove the attachment comb (Fig. 5Ⓒ) after every use. Remove the hair clippings from the blade set with the cleaning brush.



▶ If a thorough cleaning is required, the blade set can be removed. See chapter **Changing the blade set**.

- ▶ After cleaning the blade set, we recommend using hygienic spray. It keeps all blade sets hygienically clean and is effective against bacteria and viruses.
- ▶ Oil the blade set with the blade set oil (Fig. 6).
- ▶ We recommend that you clean and care for your blade set during and after clipping with Blade Ice spray. The Blade Ice spray ensures instant cooling, oiling and cleaning of the blade set, while also protecting against corrosion.
- ▶ Switch the appliance on briefly (approx. 10 seconds) to ensure the oil film is evenly distributed.



▶ For a good and long-lasting cutting performance, it is important to oil the blade set frequently.

▶ If the cutting performance deteriorates after long use despite regular cleaning and oiling, the blade set should be replaced.

- ▶ Only wipe the appliance with a soft, slightly damp cloth.

de
en
fr
it
es
pt
nl
da
sv
no
fi
tr
pl
cs
sk
hr
hu
sl
ro
bg
ru
uk
et
lv
it
el
ar

Changing the blade set

1. Switch the appliance off using the on/off switch (Fig. 2Ⓞ) and disconnect from the power supply.
2. Undo both screws on the blade set; remove the bottom blade and the top blade (Fig. 8).

When assembling, the bottom blade and the top blade should be aligned as follows:

3. Set the locking switch (B) for the cutting length (Fig. 3Ⓞ) and the adjustment lever (Fig. 4Ⓞ) to the shortest cutting length.
4. Place the top blade with groove on the wedge-shaped plastic guide and press it down at the back so that the drive pin grips the blade cutout.
5. Position bottom blade and reinsert the two screws.
6. Before tightening the screws, align the bottom blade so that there is a gap of 0.5 mm to 1.0 mm between the front edge of the bottom blade and the front edge of the top blade (Fig. 7).
7. Tighten both screws (Fig. 8).
8. Check the alignment of the bottom blade again.

Problem elimination

Blade set is cutting badly.

Blade set is pulling hair out.

Cause: Blade set is dirty.

- ▶ Clean and oil the blade set (Fig. 6).

Cause: Blade set is worn out.

- ▶ Replace blade set (Fig. 8).

Skin injury

Cause: Too much pressure on the skin.

- ▶ Reduce pressure when cutting close to skin.

Cause: Cutting angle is too steep.

- ▶ Hold appliance flatter to the skin.

Cause: Damaged blade set.

- ▶ Check whether the blade edges were damaged during use and replace the blade set if necessary.

Cause: Gap between the front edge of the bottom blade and the front edge of the top blade is not correctly aligned.

- ▶ Align the bottom blade (Fig. 7).

Appliance is not working.

Cause: Defective power supply.

- ▶ Make sure that contact between the appliance plug and the socket is faultless. Check the mains cable for possible damage.

In the event that this information does not help you resolve your problem, please contact our service centre. Never attempt to repair the appliance yourself!

Disposal



Handle with care! Environmental damage in the event of incorrect disposal.

- ▶ Correct disposal will ensure environmental protection and prevent any potentially harmful impact on people and the environment.

Adhere to the relevant legal requirements when disposing of the appliance.

Information on the disposal of electrical and electronic appliances in the European Community:



Within the European Community, national regulations are specified for the disposal of electrical appliances, based on EU Waste Electrical and Electronic Equipment Directive 2012/19/EC (WEEE). In accordance with this, the appliance can no longer be disposed of with the local or domestic waste.

The appliance will be accepted free of charge by local collection points or recycling centres.

The packaging for this product is made from recyclable materials. Dispose of this in an environmentally friendly manner by recycling it.

Traduction du mode d'emploi d'origine – Tondeuse à cheveux, type 1230

Consignes générales de sécurité

 **Toutes les consignes de sécurité doivent être lues, respectées et conservées !**

Utilisation conforme

- Utilisez les tondeuses à cheveux et poils exclusivement pour la coupe de cheveux, de poils de barbe et de sourcils humains.
- Utilisez les tondeuses pour animaux exclusivement pour couper les poils et le pelage d'animaux.
- Cet appareil est destiné à un usage par des professionnels.

Exigences envers l'utilisateur

- Avant la première mise en service, lisez intégralement le mode d'emploi et familiarisez-vous avec l'appareil.
- Cet appareil peut être utilisé par les enfants de 14 ans ou plus ainsi que par les personnes à capacités physiques, sensorielles ou mentales réduites, ou manquant d'expérience et/ou de connaissances, dès lors qu'ils sont surveillés ou ont été instruits au sujet de l'utilisation sûre de l'appareil et ont compris les dangers qui y sont liés. Ne laissez pas les enfants jouer avec l'appareil. Le nettoyage et l'entretien par l'utilisateur ne doivent pas être confiés à des enfants, sauf s'ils sont surveillés.
- Rangez l'appareil hors de portée des animaux et à l'abri des intempéries.

Risques

 **Danger ! Risque d'électrocution dû à des détériorations de l'appareil ou du câble secteur.**

- ▶ N'utilisez pas l'appareil s'il ne fonctionne pas correctement, s'il est endommagé ou s'il est tombé dans l'eau. Afin de prévenir tout risque, faites effectuer les réparations exclusivement par un centre de SAV agréé et avec des pièces détachées d'origine.
- ▶ N'utilisez jamais l'appareil si le câble est endommagé. Afin de prévenir tous risques, le câble secteur endommagé ne doit être remplacé que par un centre de SAV agréé ou une personne qualifiée habilitée.
- ▶ Les appareils électriques ne doivent être réparés que par des spécialistes ayant une formation en électrotechnique.

**Danger ! Risque d'électrocution liée à la pénétration de liquides.**

- ▶ N'utilisez pas cet appareil à proximité de baignoires, de bacs de douche ou d'autres récipients contenant de l'eau. Ne l'utilisez pas non plus dans des endroits à forte humidité ambiante. Débranchez la fiche après chaque utilisation, car il existe un danger à proximité de l'eau, même lorsque l'appareil est éteint.
- ▶ Rangez ou stockez toujours les appareils électriques de sorte qu'ils ne puissent pas tomber dans l'eau (par ex. dans un lavabo). Tenir l'appareil éloigné des éclaboussures d'eau et d'autres liquides.
- ▶ Ne touchez en aucun cas un appareil électrique tombé dans l'eau ou l'eau dans laquelle l'appareil est tombé. Débranchez immédiatement la fiche.
- ▶ Avant toute remise en service, faites examiner l'appareil par un centre de SAV.
- ▶ Utilisez et rangez l'appareil uniquement dans des endroits secs.
- ▶ À titre de mesure de sécurité supplémentaire, il est recommandé de mettre en place dans le circuit électrique un dispositif de protection contrôlé à courant différentiel résiduel (RCD) ayant un courant de déclenchement n'excédant pas 30 mA. Renseignez-vous auprès de votre électricien spécialiste.

**Risque d'explosion !**

- ▶ N'utilisez jamais l'appareil dans un environnement contenant une forte concentration de produits aérosols (sprays) ou dans lequel de l'oxygène est libéré.

**Avertissement ! Risque de blessures provoquées par des têtes de coupe surchauffées.**

- ▶ La tête de coupe peut chauffer si l'on utilise l'appareil de façon prolongée. Interrompez l'utilisation régulièrement afin que la tête de coupe puisse refroidir.

**Avertissement ! Risque de blessures liées à une utilisation non-conforme.**

- ▶ N'utilisez jamais l'appareil avec une tête de coupe endommagée.
- ▶ Éteignez toujours l'appareil avant de le poser, les vibrations émises par l'appareil pouvant provoquer sa chute.

**Attention ! Risque de dommages liés à une utilisation non-conforme.**

- ▶ Utilisez l'appareil exclusivement avec la tension indiquée sur la plaque signalétique.
- ▶ Utilisez exclusivement les accessoires recommandés par le fabricant.
- ▶ N'introduisez jamais et ne laissez jamais tomber d'objets dans les ouvertures de l'appareil.
- ▶ Ne portez pas l'appareil par le câble secteur. Pour le débrancher, tirez toujours sur la fiche et non sur le câble ou l'appareil.
- ▶ Tenez l'appareil et le câble secteur éloignés des surfaces chaudes.
- ▶ Ne stockez pas l'appareil avec un câble vrillé ou pincé.

Conseils généraux d'utilisation

Informations concernant l'utilisation du mode d'emploi

- ▶ Avant la première mise en service de l'appareil, vous devez avoir lu et compris intégralement le mode d'emploi.
- ▶ Vous devez considérer le mode d'emploi comme partie intégrante du produit et le conserver soigneusement et à un endroit facilement accessible.
- ▶ Nos centres de SAV peuvent également vous envoyer ce mode d'emploi sous forme de fichier PDF sur simple demande. La déclaration de conformité CE peut également être demandée à nos centres de SAV dans d'autres langues officielles de l'UE.
- ▶ Joignez ce mode d'emploi à l'appareil lorsque vous le remettez à un tiers.

Explication des symboles et consignes

Les symboles et mots-clés suivants figurent dans ce mode d'emploi, sur l'appareil ou l'emballage.



DANGER

Risque d'électrocution pouvant entraîner des blessures graves ou la mort.



DANGER

Risque d'explosion pouvant entraîner des blessures graves ou la mort.



AVERTISSEMENT

Risque de blessures éventuelles ou un risque pour la santé.



ATTENTION

Risque de dommages matériels.



Informations utiles et astuces.

- ▶ Vous êtes invité(e) à exécuter une action.
1. Exécutez ces actions dans l'ordre décrit.
 - 2.
 - 3.

Description du produit

Désignation des éléments (Fig. 1)

- A Tête de coupe
 - B Bouton de verrouillage pour le réglage de la longueur de coupe
 - C Levier de réglage de la longueur de coupe
 - D Interrupteur marche / arrêt
 - E Anneau d'accrochage
 - F Câble d'alimentation
 - G Protège-lame
 - H Huile pour la tête de coupe
 - I Brosse de nettoyage
- sans illustration:** Peignes (selon modèle)

Caractéristiques techniques

Moteur :	moteur silencieux à armature oscillante
Tension de service :	220 – 240 V CA / 50/60 Hz 110 – 120 V CA / 50/60 Hz en fonction du modèle national, voir plaque signalétique sur l'appareil
Puissance absorbée :	15 W
Dimensions (Lxlxh) :	180 mm x 67 mm x 42 mm
Poids :	435 g sans câble d'alimentation
Niveau de pression acoustique des émissions :	max. 60 dB(A) à 25 cm
Vibrations :	< 2,5 m/s ²

L'appareil est équipé d'une double isolation et d'un dispositif d'antiparasitage. Il satisfait aux exigences de la directive européenne 2014/30/CE «Compatibilité électromagnétique» et de la directive 2006/42/CE «Machines».

Déclaration de conformité

Cf. page 145.

Fonctionnement

Préparation

- Conservé l'emballage d'origine pour un rangement ou transport ultérieur en toute sécurité.

- ▶ Contrôlez l'intégralité de la livraison.
- ▶ Vérifiez que les pièces n'aient pas été endommagées au cours du transport.

Sécurité



Attention ! Risque de dommages liés à une tension d'alimentation inadaptée.

- ▶ Utilisez l'appareil exclusivement avec la tension indiquée sur la plaque signalétique.

Fonctionnement sur secteur

1. Branchez la fiche de l'appareil dans la prise secteur.
2. Mettez l'appareil en marche avec l'interrupteur marche / arrêt (Fig. 2Ⓞ) et éteignez-le après utilisation (Fig. 2Ⓞ).

Utilisation

Réglage de la longueur de coupe

La longueur de coupe normale de l'appareil est de 0,7 mm env. sans peigne. La longueur de coupe peut être réglée entre 0,7 à 3 mm (même en cours de fonctionnement).

1. Glissez le bouton de verrouillage (B) vers le bas (Fig. 3Ⓞ).
2. La longueur de coupe peut être réglée sur 6 positions encliquetables (**MultiClick**) en actionnant le levier de réglage latéral (Fig. 4Ⓞ).
3. Le réglage est déverrouillé en glissant le frein (B) vers le haut (Fig. 3Ⓞ). La longueur de coupe normale de 0,7 mm env. est à nouveau réglée.

Couper avec les peignes

L'appareil peut également être utilisé avec des peignes. Vous pouvez augmenter la longueur de coupe à l'aide des peignes.

Selon le modèle, des peignes de différentes tailles sont fournis. Les peignes n° 1 (4,5 mm), n° 2 (6 mm), n° 3 (9 mm), n° 4 (14 mm), n° 5 (19 mm) et un peigne réglable (4 - 18 mm) sont disponibles en option comme accessoires supplémentaires.

Mettre en place / enlever le peigne



Le levier de réglage de la longueur de coupe ne doit pas être verrouillé (Fig. 4Ⓞ).

- ▶ Glissez le bouton de verrouillage (B) vers le haut (Fig. 3Ⓞ)

1. Glissez le peigne sur la tête de coupe dans le sens de la flèche, jusqu'à la butée (Fig. 5Ⓞ).
2. Ôtez le peigne en appuyant dans le sens de la flèche, en partant de la tête de coupe (Fig. 5Ⓞ).

Entretien



Avertissement ! Risque de blessures et dommages matériels liés à une utilisation non-conforme.

- ▶ Éteignez l'appareil avant toute opération de nettoyage et de maintenance et débranchez-le de l'alimentation électrique.

Nettoyage et entretien



Danger ! Risque d'électrocution liée à la pénétration de liquides.

- ▶ Ne plongez pas l'appareil dans l'eau !
- ▶ Ne laissez pas de liquides pénétrer à l'intérieur de l'appareil.
- ▶ Ne rebranchez l'appareil à l'alimentation électrique que lorsqu'il est parfaitement sec.



Attention ! Risque de dommages liés à des produits chimiques agressifs.

- Les produits chimiques agressifs peuvent endommager l'appareil et les accessoires.
- ▶ N'utilisez pas de solvants ni d'abrasifs.
 - ▶ Utilisez exclusivement les produits de nettoyage et l'huile pour tête de coupe recommandés par le fabricant.



Vous pouvez vous procurer les accessoires ainsi que les pièces de rechange auprès de votre revendeur ou de notre centre de SAV.

- ▶ Après chaque utilisation, retirez le peigne (Fig. 5Ⓞ). Enlevez les restes de cheveux de la tête de coupe à l'aide de la brosse de nettoyage.



▶ Pour un nettoyage approfondi, la tête de coupe peut être dévissée, cf. chapitre Changement de la tête de coupe.

- ▶ Nous recommandons d'utiliser un spray hygiénique après le nettoyage de la tête de coupe. Il conserve l'hygiène de toutes les têtes de coupe et agit contre les bactéries et les virus.
- ▶ Lubrifiez la tête de coupe avec l'huile pour tête de coupe (Fig. 6).
- ▶ Durant et après l'utilisation, nous vous conseillons de nettoyer et d'entretenir la tête de coupe avec le spray de refroidissement Blade Ice. Le spray « Blade Ice » garantit un refroidissement, une lubrification et un nettoyage immédiats de la tête de coupe et la protège en même temps contre la corrosion.
- ▶ Mettez brièvement l'appareil en marche (environ 10 secondes) afin de garantir une répartition régulière du film huileux.



▶ Pour une capacité de coupe performante et durable, il est important de lubrifier régulièrement la tête de coupe.

▶ Si après une longue durée d'utilisation et malgré un nettoyage et une lubrification réguliers, la capacité de coupe diminue, il convient de changer la tête de coupe.

de
en
fr
it
es
pt
nl
da
sv
no
fi
tr
pl
cs
sk
hr
hu
sl
ro
bg
ru
uk
et
lv
lt
el
ar

- ▶ Essuyez l'appareil uniquement avec un chiffon doux, éventuellement légèrement humide.

Changement de la tête de coupe

1. Éteignez l'appareil en utilisant l'interrupteur marche / arrêt (Fig. 3Ⓞ) et débranchez-le de l'alimentation électrique.
2. Desserrez les deux vis de la tête de coupe, retirez le peigne de la tête de coupe et la lame (Fig. 8).

Lors du montage, le peigne de la tête de coupe et la lame doivent être disposés de la manière suivante :

3. Mettez le bouton de verrouillage (B) de longueur de coupe / arrêt (Fig. 3Ⓞ) et le levier de réglage (Fig. 4Ⓞ) dans la position correspondant à la longueur de coupe la plus courte.
4. Placez la lame avec la rainure de guidage sur le guide en plastique en forme de coin et appuyez en arrière vers le bas de façon à ce que le pivot du moteur s'insère dans le logement de la lame.
5. Mettez le peigne de la tête de coupe en place et remettez les deux vis.
6. Avant de serrer les vis, orientez le peigne de la tête de coupe de sorte à ce qu'il y ait un intervalle compris entre 0,5 et 1,0 mm (Fig. 7) entre l'arête avant du peigne de la tête de coupe et l'arête avant de la lame.
7. Serrez les deux vis (Fig. 8).
8. Vérifiez à nouveau que le peigne de la tête de coupe est correctement positionné.

Résolution des problèmes

La tête de coupe ne coupe pas correctement.

La tête de coupe arrache les cheveux.

Cause : La tête de coupe est encrassée.

- ▶ Nettoyez et lubrifiez la tête de coupe (Fig. 6).

Cause : La tête de coupe est usée.

- ▶ Remplacez la tête de coupe (Fig. 8).

Blessures sur la peau

Cause : Pression trop importante sur la peau.

- ▶ Diminuez la pression lorsque vous coupez près de la peau.

Cause : Angle de coupe trop raide.

- ▶ Tenez l'appareil plus à plat.

Cause : Tête de coupe endommagée.

- ▶ Vérifiez si les bouts des dents ont été endommagés lors de l'utilisation et remplacez la tête de coupe le cas échéant.

Cause : L'écart entre l'arête avant du peigne de la tête de coupe et l'arête avant de la lame n'est pas correctement aligné.

- ▶ Alignez la tête de coupe (Fig. 7).

L'appareil ne fonctionne pas.

Cause : Alimentation électrique défectueuse.

- ▶ Vérifiez le bon contact entre la fiche de l'appareil et la prise secteur. Vérifiez le câble d'alimentation quant à d'éventuelles détériorations.

Si le problème persiste malgré ces conseils, adressez-vous à notre centre de SAV. N'essayez jamais de réparer l'appareil vous-même.

Mise au rebut



Attention ! Risque de dommages environnementaux en cas de mise au rebut inadaptée.

- ▶ Le traitement conforme des déchets protège l'environnement et empêche les impacts possibles sur l'homme et l'environnement.

Lors de la mise au rebut de l'appareil, respectez les réglementations légales en vigueur.

Informations concernant la mise au rebut d'appareils électriques et électroniques dans la Communauté Européenne :



Au sein de la Communauté Européenne, des réglementations nationales reposant sur la directive UE 2012/19/CE relative aux appareils électroniques (WEEE) définissent la mise au rebut des appareils électriques. Selon celle-ci, l'appareil ne doit plus être jeté dans les ordures communales ou ménagères.

L'appareil peut être remis gratuitement aux centres de collecte communaux ou aux entreprises de traitement de déchets.

L'emballage de ce produit se compose de matériaux recyclables. Pensez à respecter l'environnement et apportez-le au recyclage.

Traduzione delle istruzioni per l'uso originali – Tagliacapelli tipo 1230

Avvertenze generali sulla sicurezza

 **Leggere e osservare tutte le avvertenze di sicurezza e conservarle!**

Uso conforme alle norme

- Utilizzare i tagliacapelli esclusivamente per tagliare i capelli, i peli della barba e le sopracciglia.
- Utilizzare le tosatrici per animali unicamente per tagliare il pelo di animali.
- Questo apparecchio è stato realizzato per l'uso in ambiti professionali.

Requisiti dell'utente

- Prima della prima messa in funzione, leggere per intero le istruzioni per l'uso e familiarizzarsi con l'apparecchio.
- Questo apparecchio può essere utilizzato dai bambini a partire dagli 14 anni nonché da persone con capacità fisiche, sensoriali o mentali ridotte o, ancora, che non abbiano esperienza o competenza nell'uso del medesimo, se vengono sorvegliati o ricevano istruzioni circa l'uso sicuro dell'apparecchio e abbiano compreso i pericoli risultanti. I bambini non devono giocare con l'apparecchio. La pulizia e la manutenzione da parte dell'utente non devono essere eseguite da bambini, a meno che ciò non avvenga sotto sorveglianza.
- Conservare l'apparecchio lontano dalla portata di animali e protetto dagli agenti atmosferici.

Pericoli

 **Pericolo! Folgorazione causata da danni all'apparecchio/al cavo di alimentazione.**

- ▶ Mai utilizzare l'apparecchio se non funziona correttamente, se è danneggiato o se è caduto nell'acqua. Per evitare pericoli, fare eseguire le riparazioni esclusivamente in un centro di assistenza autorizzato utilizzando parti di ricambio originali.
- ▶ Mai utilizzare l'apparecchio con un cavo di rete danneggiato. Per evitare pericoli, un cavo di alimentazione danneggiato deve essere sostituito solo da un centro di assistenza autorizzato o da una persona con una qualifica equivalente.
- ▶ Gli apparecchi elettrici devono essere riparati esclusivamente da personale specializzato con formazione elettrotecnica.

**Pericolo! Folgorazione causata dall'infiltrazione di liquido.**

- ▶ Non utilizzare questo apparecchio nelle vicinanze di vasche da bagno, piatti doccia o altri recipienti che contengono acqua. Non utilizzarlo nemmeno in luoghi con un'elevata umidità dell'aria. Staccare la spina elettrica dopo ogni utilizzo, poiché la vicinanza dell'acqua rappresenta un pericolo anche quando l'apparecchio è spento.
- ▶ Riporre e custodire gli apparecchi elettrici sempre in modo che non possano cadere in acqua (ad es. nel lavandino). Mantenere lontano l'apparecchio dall'acqua e da altri liquidi.
- ▶ Non toccare in nessun caso un apparecchio elettrico caduto in acqua né introdurre le mani nell'acqua. Staccare subito la spina.
- ▶ Far controllare l'apparecchio in un centro di assistenza prima di rimetterlo in funzione.
- ▶ Usare e conservare l'apparecchio solo in ambienti asciutti.
- ▶ Come ulteriore misura di sicurezza si raccomanda l'installazione, nell'impianto elettrico, di un circuito di sicurezza per correnti di guasto (RCD) testato, con una corrente di intervento di progetto non superiore a 30 mA. Consultare il proprio installatore elettrico.

**Pericolo di esplosione!**

- ▶ L'apparecchio non deve essere mai utilizzato in ambienti in cui è presente un'alta concentrazione di prodotti aerosol (spray) o nei quali venga liberato ossigeno.

**Avvertenza! Lesioni causate da testine surriscaldiate.**

- ▶ Un uso prolungato dell'apparecchio può provocare il surriscaldamento della testina. Interrompere l'utilizzo con regolarità per lasciare raffreddare la testina.

**Avvertenza! Lesioni causate da un uso improprio.**

- ▶ Mai utilizzare l'apparecchio con una testina danneggiata.
- ▶ Spegnerne sempre l'apparecchio prima di riporlo, poiché l'apparecchio può cadere a causa delle vibrazioni.

**Cautela! Danni causati da un uso improprio.**

- ▶ Usare l'apparecchio esclusivamente con la tensione indicata sulla targhetta.
- ▶ Utilizzare esclusivamente gli accessori consigliati dal produttore.
- ▶ Mai infilare o far cadere oggetti nelle aperture dell'apparecchio.

- ▶ Non trasportare mai l'apparecchio tenendolo per il cavo elettrico e, per scollegarlo dalla rete elettrica, non tirare il cavo di alimentazione o l'apparecchio stesso per staccare la spina.
- ▶ Tenere il cavo di rete e l'apparecchio lontani da superfici calde.
- ▶ Conservare l'apparecchio facendo attenzione che il cavo di rete non sia attorcigliato o piegato.

Istruzioni generali per l'utente

Informazioni sull'uso delle istruzioni per l'uso

- ▶ Prima di mettere in funzione l'apparecchio per la prima volta, è necessario che le istruzioni per l'uso siano state lette per intero e comprese.
- ▶ Considerare le presenti istruzioni una parte integrante del prodotto e conservarle in un posto sicuro ed accessibile.
- ▶ Le presenti istruzioni per l'uso possono essere richieste ai nostri centri di assistenza anche come file PDF. La dichiarazione di conformità CE può essere richiesta ai nostri centri di assistenza anche in altre lingue ufficiali dell'UE.
- ▶ Allegare le presenti istruzioni per l'uso al momento della cessione dell'apparecchio a terzi.

Spiegazione dei simboli e degli avvisi

I simboli e le avvertenze seguenti vengono impiegati nelle presenti istruzioni per l'uso, sull'apparecchio o sull'imballaggio



PERICOLO

Pericolo di folgorazione con possibile conseguenza di gravi lesioni corporee o morte.



PERICOLO

Pericolo di esplosione con possibile conseguenza di gravi lesioni corporee o morte.



AVVERTIMENTO

Messa in guardia da una possibile lesione corporea o da un rischio per la salute.



CAUTELA

Indicazione del pericolo di danni materiali.



Indicazione con informazioni e consigli utili.

- ▶ Viene richiesta un'azione.
1. Eseguire queste azioni nella sequenza descritta.
 - 2.
 - 3.

Descrizione del prodotto

Denominazione dei pezzi (Fig. 1)

- A** Testina di taglio
 - B** Fermo per la regolazione della lunghezza del taglio
 - C** Leva di regolazione della lunghezza del taglio
 - D** Interruttore on/off
 - E** Occhiello di fissaggio
 - F** Cavo elettrico
 - G** Coprilama
 - H** Olio per la testina
 - I** Spazzolino per la pulizia
- senza figura:** Pettini regolacapelli (a seconda del modello)

Dati tecnici

Azionamento:	motore silenzioso ad indotto oscillante.
Tensione di esercizio:	220 – 240 V AC / 50/60 Hz 110 – 120 V AC / 50/60 Hz
	a seconda della versione nazionale, vedere la targhetta sull'apparecchio
Assorbimento di potenza:	15 W
Dimensioni (LxPxA):	180 mm x 67 mm x 42 mm
Peso:	435 g senza cavo elettrico
Livello di pressione acustica dell'emissione:	max. 60 dB(A) @ 25 cm
Vibrazione:	< 2,5 m/s ²

L'apparecchio è isolato e schermato. Soddisfa i requisiti della direttiva UE in materia di compatibilità elettromagnetica 2014/30/CE e la direttiva macchine 2006/42/CE.

Dichiarazione di conformità

Vedere la pagina 145.

Funzionamento

Preparazione

-  Conservare il materiale di imballaggio per uno stoccaggio o un trasporto successivo.

- ▶ Controllare la completezza della fornitura.
- ▶ Verificare tutti i pezzi per escludere eventuali danni di trasporto.

Sicurezza



Cautela! Danni causati da un'alimentazione di tensione errata.

- ▶ Usare l'apparecchio esclusivamente con la tensione indicata sulla targhetta.

Funzionamento a rete

1. Inserire la spina dell'apparecchio nella presa di alimentazione.
2. Accendere l'apparecchio con l'interruttore On/Off (Fig. 2ⓐ) e spegnerlo con lo stesso interruttore dopo l'uso (Fig. 2ⓐ).

Uso

Regolazione della lunghezza di taglio

Senza rialzo, la lunghezza di taglio normale dell'apparecchio è pari a 0,7 mm. La lunghezza di taglio può – anche durante l'esercizio – essere regolata da 0,7 a 3 mm.

1. Spingere il fermo (B) verso il basso (Fig. 3ⓐ).
2. Azionando la leva di regolazione laterale (Fig. 4ⓐ) è possibile regolare la lunghezza di taglio in 6 posizioni a incastro (**MultiClick**).
3. Spingendo il fermo (B) verso l'alto (Fig. 3ⓐ), la regolazione viene sbloccata e viene ripristinata nuovamente la lunghezza di taglio normale di circa 0,7 mm.

Taglio con pettini regolacapelli

L'apparecchio può essere fatto funzionare anche con pettini regolacapelli. L'impiego dei pettini regolacapelli consente di ampliare la gamma delle lunghezze di taglio.

A seconda del modello, nella fornitura sono compresi vari pettini regolacapelli. Come accessori supplementari sono disponibili opzionalmente i pettini regolacapelli #1 (4,5 mm), #2 (6 mm), #3 (9 mm), #4 (14 mm), #5 (19 mm) e un pettine regolacapelli regolabile (4 - 18 mm).

Inserimento / rimozione del pettine regolacapelli



La leva di regolazione della lunghezza del taglio non deve essere bloccata (Fig. 4ⓐ).

- ▶ Spingere il fermo (B) verso l'alto (Fig. 3ⓐ).

1. Spingere il pettine regolacapelli sulla testina in direzione della freccia fino all'arresto (Fig. 5ⓐ).
2. Spingere giù dalla testina il pettine regolacapelli in direzione della freccia (Fig. 5ⓐ).

Manutenzione



Avvertenza! Lesioni e danni materiali causati da un uso improprio.

- ▶ Prima di ogni operazione di pulizia e manutenzione si raccomanda di spegnere l'apparecchio e di staccarlo dall'alimentazione elettrica.

Pulizia e manutenzione



Pericolo! Folgorazione causata dall'infiltrazione di liquido.

- ▶ Non immergere l'apparecchio in acqua!
- ▶ Non far penetrare liquidi all'interno dell'apparecchio.
- ▶ Ricollegare l'apparecchio all'alimentazione elettrica solo se è completamente asciutto.





Cautela! Danni causati da sostanze chimiche aggressive.

Le sostanze chimiche aggressive possono danneggiare l'apparecchio e gli accessori.

- ▶ Non utilizzare solventi o detersivi abrasivi.
- ▶ Utilizzare esclusivamente detersivi e olio per testine consigliati dal produttore.



Accessori e ricambi possono essere acquistati tramite il vostro rivenditore o il nostro centro di assistenza.

- ▶ Estrarre il pettine regolacapelli dopo ogni utilizzo (Fig. 5ⓐ). Rimuovere con uno spazzolino i resti di capelli dalla testina.
-  ▶ Per una pulizia accurata la testina può essere svitata, vedere il capitolo **Ricambio della testina**.
- ▶ Dopo la pulizia della testina consigliamo di impiegare uno spray igienico. Mantiene pulite tutte le testine e agisce contro batteri e virus.
- ▶ Oliare la testina con l'olio per testine (Fig. 6).
- ▶ Consigliamo di pulire e curare la testina prima e dopo l'utilizzo con lo spray Blade Ice. Lo spray Blade Ice consente il raffreddamento immediato, la lubrificazione e la pulizia delle testine ed è un adeguato mezzo per prevenirne la corrosione.
- ▶ Accendere brevemente la macchinetta (circa 10 sec.) per assicurare una distribuzione uniforme del velo d'olio.
 -  ▶ Per una buona e durevole prestazione di taglio è importante oliare spesso la testina.
 - ▶ Se in seguito ad un utilizzo prolungato la prestazione di taglio diminuisce pur avendo pulito ed oliato regolarmente, si consiglia di cambiare la testina.
- ▶ Pulire l'apparecchio solo con un panno morbido, eventualmente un po' inumidito.

Sostituzione della testina

1. Spegner l'apparecchio con l'interruttore on/off (Fig. 2Ⓞ) e staccarlo dall'alimentazione elettrica.
2. Svitare entrambe le viti della testina ed estrarre il pettine di taglio e la lama (Fig. 8).

Durante il montaggio il pettine di taglio e la lama devono essere posizionati come indicato:

3. Portare il fermo (B) per la regolazione della lunghezza di taglio (Fig. 3Ⓞ) e la leva di regolazione (Fig. 4Ⓞ) nella posizione per la lunghezza di taglio più corta.
4. Applicare la lama con la scanalatura di guida sulla guida di plastica cuneiforme e spingere in basso nella parte posteriore in modo che il perno di comando faccia presa nell'apertura della lama.
5. Applicare il pettine e reinserire le due viti.
6. Prima di stringere le viti, allineare il pettine in modo che tra lo spigolo anteriore del pettine e lo spigolo anteriore della lama vi sia una distanza compresa tra 0,5 mm e 1,0 mm (Fig. 7).
7. Stringere entrambe le viti (Fig. 8).
8. Ricontrollare l'allineamento del pettine di taglio.

Risoluzione dei problemi

La testina taglia male.

La testina strappa i peli.

Causa: la testina è sporca.

- Pulire e oliare la testina (Fig. 6).

Causa: la testina è usurata.

- Sostituire la testina (Fig. 8).

Lesione cutanea

Causa: pressione troppo elevata sulla pelle.

- Ridurre la pressione mentre si effettuano tagli radenti.

Causa: eccessiva inclinazione dell'angolo di taglio.

- Tenere l'apparecchio più dritto.

Causa: testina danneggiata.

- Controllare se durante l'uso sono state danneggiate delle punte dei denti e, all'occorrenza, sostituire la testina.

Causa: La distanza tra lo spigolo anteriore del pettine e lo spigolo anteriore della lama non è impostata correttamente.

- Allineare il pettine di taglio (Fig. 7).

L'apparecchio non funziona.

Causa: alimentazione elettrica difettosa.

- Accertare il contatto perfetto tra la spina dell'apparecchio e la presa di alimentazione. Verificare il cavo elettrico per escludere eventuali danneggiamenti.

Se il problema non si risolve seguendo queste istruzioni, rivolgetevi al nostro centro di assistenza. Non cercare mai di riparare l'apparecchio per conto proprio!

Smaltimento



Cautela! Danni ambientali in caso di smaltimento errato.

- Uno smaltimento conforme alle prescrizioni di legge garantisce la tutela dell'ambiente ed impedisce possibili effetti dannosi sull'uomo e sull'ambiente medesimo.

In caso di smaltimento dell'apparecchio, osservare le rispettive norme di legge.

Informazioni sullo smaltimento di apparecchi elettrici ed elettronici nella Comunità Europea:



All'interno della Comunità Europea, lo smaltimento di apparecchi elettrici è prescritto da regolamenti nazionali che si basano sulla direttiva UE 2012/19/CE sui rifiuti di apparecchiature elettriche ed elettroniche (WEEE). Questa vieta di smaltire l'apparecchio insieme ai rifiuti comunali o domestici.

L'apparecchio viene smaltito gratuitamente presso i punti di raccolta previsti dal comune nonché nei centri di riciclaggio.

L'imballo del prodotto è composto da materiali riciclabili. Smaltirli nel rispetto dell'ambiente e riciclarli.

Indicaciones generales de seguridad

 **Lea y respete todas las advertencias de seguridad y consérvelas en un lugar seguro.**

Uso adecuado

- Utilice las máquinas de corte de pelo exclusivamente para cortar cabello en humanos (cabeza, barba, cejas).
- Utilice las máquinas de corte de pelo para animales exclusivamente para cortar el pelaje de animales.
- Este aparato ha sido diseñado para un uso comercial.

Obligaciones del usuario

- Antes de poner en marcha por primera vez el aparato, lea detenidamente el manual de uso y familiarícese con el aparato.
- Este aparato puede ser utilizado por parte de niños a partir de 14 años de edad y personas con capacidades físicas, mentales o sensoriales disminuidas o que no posean los conocimientos o experiencia necesarios para tal uso siempre que dichas personas sean supervisadas o hayan sido instruidas acerca del uso seguro del aparato y de los posibles riesgos asociados. Los niños no deben jugar con el aparato. La limpieza y mantenimiento del aparato solo pueden ser realizados por niños bajo supervisión.
- Mantenga el aparato fuera del alcance de animales y protegido de los agentes atmosféricos.

Riesgos

-  **Peligro: Electrocutación por daños en el aparato/cable de red.**
- ▶ No utilice el aparato en caso de que no funcione debidamente, esté dañado o se haya caído al agua. Para evitar riesgos, encargue siempre las reparaciones a un servicio técnico autorizado que utilice recambios originales.
 - ▶ No utilice nunca el aparato con un cable de red dañado. Si el cable de red se ha dañado deberá ser sustituido a fin de evitar cualquier riesgo. La sustitución debe correr a cargo de un servicio técnico autorizado o de otro personal igualmente cualificado.
 - ▶ Los aparatos eléctricos sólo pueden ser reparados por personal técnico con formación electrotécnica.



Peligro: Electrocución por penetración de líquido.

- ▶ No utilice el aparato cerca de la bañera, la ducha o recipientes que contengan agua. No lo utilice tampoco en lugares con mucha humedad. Desenchufe siempre el aparato de la red eléctrica cuando termine de usarlo, puesto que la proximidad de agua supone un peligro aunque el aparato esté apagado.
- ▶ Coloque y guarde siempre los aparatos eléctricos de modo que no puedan caer al agua (p. ej., al lavabo). Evite que el aparato entre en contacto con agua u otros líquidos.
- ▶ No debe tocarse bajo ningún concepto un aparato eléctrico que se haya caído al agua, ni debe introducirse la mano en el agua. Desconecte inmediatamente el enchufe de red.
- ▶ Antes de volver a poner en marcha el aparato haga que lo revise un servicio técnico autorizado.
- ▶ Utilice y guarde el aparato sólo en lugares secos.
- ▶ Como medida adicional de seguridad, se recomienda incluir en el circuito un interruptor diferencial tipo RCD con una corriente de disparo de no más de 30 mA. Consulte a su instalador electricista.



Peligro de explosión

- ▶ No utilice nunca el aparato en entornos en los que exista una alta concentración de aerosoles (sprays) o en los que se haya liberado oxígeno.



Advertencia: Lesiones por cabezales de corte sobrecalentados.

- ▶ Tras el uso prolongado del aparato el cabezal de corte se puede calentar. Interrumpa el uso cada cierto tiempo para dejar que el cabezal de corte se enfríe.



Advertencia: Lesiones por manejo indebido.

- ▶ No utilice nunca el aparato con el cabezal de corte averiado.
- ▶ Apague siempre el aparato antes de dejarlo en algún lado, puesto que con las vibraciones podría caerse.



Atención: Daños por manejo indebido.

- ▶ Para la alimentación del aparato utilice sólo la tensión especificada en el mismo.
- ▶ Deben utilizarse únicamente los accesorios recomendados por el fabricante.
- ▶ No introduzca ni deje caer objetos en las aberturas del aparato.

de
en
fr
it
es
pt
nl
da
sv
no
fi
tr
pl
cs
sk
hr
hu
sl
ro
bg
ru
uk
et
lv
lt
el
ar

- ▶ No sujete el aparato por el cable de red. Para desconectarlo de la red eléctrica tire siempre de la clavija y no del cable o del aparato.
- ▶ Mantenga el aparato y el cable de red alejados de superficies calientes.
- ▶ No guarde el aparato con el cable de red retorcido o doblado.

Indicaciones generales de uso

Observaciones sobre el manual de uso

- ▶ Antes de poner en marcha por primera vez el aparato debe leer y comprender por completo las instrucciones contenidas en el manual de uso.
- ▶ El manual de uso es un componente más del aparato y debe guardarlo de forma segura y accesible.
- ▶ Este manual está disponible como archivo Pdf previa solicitud a nuestro Departamento de atención al cliente. La Declaración de Conformidad CE está disponible en otros idiomas oficiales de la UE previa solicitud a nuestro Departamento de atención al cliente.
- ▶ Si entrega el aparato a otra persona, entréguele también el manual de uso.

Significado de los símbolos y advertencias

Los símbolos y las palabras de advertencia siguientes se utilizan en este manual, en el aparato o en el envase.



PELIGRO

Peligro de electrocución; puede provocar lesiones personales graves o incluso la muerte.



PELIGRO

Peligro de explosión; puede provocar lesiones personales graves o incluso la muerte.



ADVERTENCIA

Riesgo de lesiones personales o riesgos para la salud.



ATENCIÓN

Riesgo de daños materiales.



Información y consejos de utilidad.

- ▶ Se le pide que haga algo.
1. Se le pide que haga algo en el orden indicado.
 - 2.
 - 3.

Descripción del producto

Componentes (fig. 1)

- A** Cabezal de corte
- B** Bloqueo del ajuste de la longitud de corte
- C** Palanca para ajuste de la longitud de corte
- D** Interruptor de conexión/desconexión
- E** Colgador
- F** Cable eléctrico
- G** Protector de cuchillas
- H** Aceite para el cabezal de corte
- I** Cepillo de limpieza

No incluidos en la imagen: peines (en función del modelo)

Datos técnicos

Accionamiento:	accionamiento silencioso de áncora oscilante
Tensión de servicio:	220 – 240 V AC / 50/60 Hz 110 – 120 V AC / 50/60 Hz
Consumo de potencia:	15 W
Dimensiones (largo x ancho x alto):	180 mm x 67 mm x 42 mm
Peso:	435 g sin cable eléctrico
Nivel de presión acústica:	máx. 60 dB(A) @ 25 cm
Vibración:	< 2,5 m/s ²

El aparato está dotado de aislamiento de protección y sistema de eliminación de parásitos. Cumple con las disposiciones de la directiva de la UE 2014/30/CE sobre compatibilidad electromagnética y de la directiva 2006/42/CE relativa a las máquinas.

Declaración de conformidad

Ver página 145.

Modo de empleo

Preparación

 Conserve el material de embalaje por si desea guardar o transportar el aparato de forma segura más adelante.

- ▶ Compruebe que el suministro está completo.
- ▶ Compruebe todos los elementos para detectar posibles daños por el transporte.

Seguridad

 **Atención: Daños por tensión errónea.**

- ▶ Para la alimentación del aparato utilice sólo la tensión especificada en el mismo.

Funcionamiento con alimentación de red

1. Enchufe el conector del aparato a la toma de corriente.
2. Con el interruptor de conexión/desconexión encienda el aparato (fig. 2ⓐ) y apáguelo después del uso (fig. 2ⓐ).

Manejo

Ajuste de la longitud de corte

La longitud de corte normal del aparato sin peine regulable es de 0,7 mm. La longitud de corte se puede ajustar entre 0,7 mm y 3 mm (incluso durante el funcionamiento).

1. Desplace hacia abajo el bloqueo (B) (fig. 3ⓐ).
2. Accionando la palanca lateral (fig. 4ⓐ) se puede ajustar la longitud de corte en 6 posiciones distintas (**MultiClick**).
3. Desplazando el bloqueo (B) hacia arriba (fig. 3ⓐ) se desbloquea el ajuste y se restablece la longitud de corte normal (aprox. 0,7 mm).

Corte con peine

El aparato se puede utilizar también con peines. Los peines permiten ampliar el margen de longitud de corte.

Los peines suministrados varían en función del modelo. Como accesorios opcionales, se pueden solicitar los peines #1 (4,5 mm), #2 (6 mm), #3 (9 mm), #4 (14 mm), #5 (19 mm) y un peine regulable (4 – 18 mm).

Colocación y extracción del peine

 La palanca de ajuste debe estar desbloqueada (fig. 4ⓐ).

- ▶ Desplace hacia arriba el bloqueo (B) (fig. 3ⓐ).

1. Deslice el peine sobre el cabezal de corte en el sentido de la flecha hasta el tope (fig. 5ⓐ).
2. Retire el peine del cabezal de corte deslizando en el sentido de la flecha (fig. 5ⓐ).

Mantenimiento

 **Advertencia: Lesiones y daños materiales por manejo indebido.**

- ▶ Antes de iniciar cualquier operación de limpieza y mantenimiento apague el aparato y desconéctelo de la red.

Limpieza y conservación

 **Peligro: Electrocutación por penetración de líquido.**

- ▶ No sumerja el aparato en agua.
- ▶ Debe evitar en todo momento que penetren líquidos en el interior del aparato.
- ▶ Seque completamente el aparato antes de volver a enchufarlo a la corriente eléctrica.

 **Atención: Daños por productos químicos agresivos.**

Los productos químicos agresivos pueden dañar el aparato y los accesorios.

- ▶ No utilice disolventes ni productos de limpieza abrasivos.
- ▶ Utilice únicamente el producto de limpieza y el aceite para cabezales de corte recomendados por el fabricante.

 Puede solicitar los accesorios y los recambios a su proveedor habitual o a nuestro Departamento de atención al cliente.

- ▶ Retire el peine después de cada uso (fig. 5ⓐ). Retire los restos de pelo del cabezal con el cepillo de limpieza.

 ▶ Desatornille el cabezal de corte para una limpieza a fondo. Consulte el capítulo **Cambio del cabezal de corte**.

- ▶ Después de limpiar el cabezal de corte se recomienda aplicar un spray de limpieza para mantener los cabezales de corte higienizados y más protegidos contra virus y bacterias.
- ▶ Lubrique el cabezal de corte con el aceite para cabezales de corte (fig. 6).
- ▶ Recomendamos limpiar y conservar el cabezal de corte durante y después de su uso con el spray Blade Ice. El spray Blade Ice refrigera al instante y lubrica y limpia el cabezal de corte, además de protegerlo contra la corrosión.
- ▶ Encienda la máquina durante unos 10 segundos para que la película de aceite se distribuya uniformemente.

 ▶ Recomendamos lubricar el cabezal de corte con regularidad para garantizar una óptima calidad de corte de forma duradera.

- ▶ En el caso de que, a pesar de limpiar y lubricar el cabezal regularmente, su capacidad de corte disminuya después de un uso prolongado, éste deberá cambiarse.

- ▶ Limpie el aparato únicamente con un paño suave y, en caso necesario, ligeramente humedecido.

Cambio del cabezal de corte

1. Apague el aparato con el interruptor de conexión/desconexión (fig. 2Ⓢ) y desconéctelo de la red.
2. Afloje los tornillos del cabezal de corte y retire el peine de corte y la cuchilla (fig. 8).

Para volver a montar el conjunto, coloque el peine de corte y la cuchilla de la siguiente forma:

3. Ponga el bloqueo (B) del ajuste de la longitud de corte (fig. 3Ⓢ) y la palanca de ajuste (fig. 4Ⓢ) en la posición de menor longitud de corte
4. Deslice la cuchilla sobre la guía de plástico cuneiforme y presione la parte trasera hacia abajo para que el pivote de accionamiento encaje en la abertura de la cuchilla.
5. Coloque de nuevo el peine de corte y los dos tornillos.
6. Antes de apretar los tornillos, oriente el peine de corte de tal modo que quede una distancia de 0,5 mm a 1,0 mm entre los cantos anteriores del peine de corte y de la cuchilla (fig. 7).
7. Apriete los dos tornillos (fig. 8).
8. Vuelva a comprobar la orientación del peine de corte.

Resolución de problemas

El cabezal corta mal.

El cabezal da tirones.

Causa: el cabezal está sucio.

- ▶ Limpie y lubrique el cabezal (fig. 6).

Causa: el cabezal está desgastado.

- ▶ Cambie el cabezal de corte (figs. 8).

Lesiones cutáneas

Causa: se ha ejercido demasiada presión sobre la piel.

- ▶ Reduzca la presión en el apurado.

Causa: el ángulo de corte es demasiado abierto.

- ▶ Incline menos el aparato.

Causa: cabezal de corte dañado.

- ▶ Verifique si se han dañado algunos dientes durante el uso y, en su caso, sustituya el cabezal.

Causa: la distancia entre el borde anterior del peine y el de la cuchilla no es correcta.

- ▶ Oriente bien el peine (fig. 7).

El aparato no se pone en marcha.

Causa: suministro eléctrico defectuoso.

- ▶ Asegúrese de que el conector del aparato hace buen contacto en la toma de corriente. Compruebe que el cable eléctrico no esté dañado.

Si no ha podido solucionar el problema con estas indicaciones diríjase a nuestro Departamento de atención al cliente. No intente nunca reparar el aparato por su cuenta.

Eliminación de residuos



¡Atención! Daños medioambientales en caso de eliminación indebida.

- ▶ Con una eliminación de residuos adecuada se protege el medio ambiente y se evitan posibles efectos perjudiciales para la salud y el entorno.

Deseche el aparato de conformidad con las disposiciones legales aplicables.

Información sobre la eliminación de aparatos eléctricos y electrónicos en la Comunidad Europea:



Dentro de la Comunidad Europea la eliminación de aparatos eléctricos y electrónicos se encuentra regulada por las disposiciones legales de cada país, basadas todas ellas en la directiva de la UE 2012/19/CE sobre residuos de aparatos eléctricos y electrónicos (RAEE). El aparato no se puede, por tanto, desechar junto con la basura doméstica.

El aparato se puede depositar sin coste alguno en un punto de recogida o de reciclaje municipal.

El envase del producto está fabricado con materiales reciclables. Elimínelo de forma respetuosa con el medio ambiente en un punto de reciclaje.

Tradução do manual original – Máquina para corte de cabelo tipo 1230

Instruções gerais de segurança

 **Leia e respeite todas as indicações de segurança e guarde-as!**

Utilização correcta

- Utilize as máquinas para corte de cabelo exclusivamente para cortar cabelo humano, barba e sobrancelhas.
- Utilize as máquinas de tosquia exclusivamente para cortar pêlos de animais.
- Este aparelho é construído para uso em áreas comerciais.

Requisitos ao utilizador

- Leia o manual de utilização todo antes da primeira colocação em serviço e familiarize-se com o aparelho.
- Este aparelho pode ser utilizado por crianças a partir dos 14 anos, bem como por pessoas com capacidades físicas, sensoriais ou psíquicas reduzidas ou que não tenham experiência e conhecimentos suficientes logo que estejam a ser supervisionadas ou tenham sido instruídas correctamente relativamente à utilização segura do aparelho e que tenham entendido os possíveis riscos provenientes. As crianças não podem brincar com o aparelho. A limpeza e a manutenção pelo utilizador não podem ser efectuadas por crianças, a não ser que sejam supervisionadas.
- Colocar o aparelho afastado de animais e guardá-lo protegido contra influências atmosféricas.

Riscos

 **Perigo! Choque eléctrico devido a danos no aparelho/cabo eléctrico.**

- ▶ Não utilize o aparelho quando não funciona correctamente, está danificado ou tenha caído dentro de água. Para evitar riscos, as reparações devem ser feitas exclusivamente por um centro de serviço autorizado e sob utilização de peças de substituição originais.
- ▶ Nunca utilizar o aparelho com um cabo eléctrico danificado. Um cabo eléctrico danificado pode ser substituído apenas pelo centro de serviço autorizado ou uma pessoa qualificada para evitar riscos.
- ▶ Os aparelhos eléctricos só podem ser reparados por técnicos com formação electrotécnica.



Perigo! Choque eléctrico devido a infiltrações de líquido.

- ▶ Não manter este aparelho perto de banheiras, duchas ou outros recipientes que possa conter água. Também não utilizar em locais com elevada humidade no ar. A seguir a cada utilização retirar sempre a ficha de rede, porque a proximidade de água significa perigo mesmo com o aparelho desligado.
- ▶ Coloque ou arrume sempre os aparelhos eléctricos de modo a que não possam cair dentro da água (por ex. lavatório). Manter o aparelho afastado da água e outros líquidos.
- ▶ Nunca tocar um aparelho eléctrico que tenha caído dentro de água ou meter a mão na mesma. Retire de imediato a ficha de rede.
- ▶ Antes de voltar a utilizar o aparelho, este deve ser verificado num centro de serviço.
- ▶ Utilize e guarde o aparelho apenas em lugares secos.
- ▶ Como medida de segurança adicional aconselhamos a montagem de um dispositivo de protecção de correntes residuais (RCD) com um valor de corrente de actuação não superior a 30 mA no circuito eléctrico. Consulte o seu electricista.



Perigo de explosão!

- ▶ Nunca utilizar o aparelho em zonas com elevadas concentrações de produtos aerossóis (sprays) ou que tenha sido libertado oxigénio.



Aviso! Ferimentos devido a conjuntos de lâminas sobreaquecidos.

- ▶ Devido a uma utilização prolongada do aparelho o conjunto de lâminas pode aquecer. Interrompa a utilização regularmente para deixar arrefecer o conjunto de lâminas.



Aviso! Ferimentos devido a um manuseio incorrecto.

- ▶ Nunca utilize o aparelho se o conjunto de lâminas apresentar danos.
- ▶ Desligar sempre o aparelho antes de o colocar em qualquer lado, porque o aparelho pode cair devido às suas vibrações.



Atenção! Danos causados por um manuseio incorrecto.

- ▶ Utilizar o aparelho exclusivamente com a tensão indicada na placa de identificação.
- ▶ Utilizar exclusivamente acessórios recomendados pelo fabricante.
- ▶ Nunca inserir ou deixar cair objectos nas aberturas do aparelho.

- ▶ Não transportar o aparelho pelo cabo de rede e para retirá-lo da rede eléctrica puxar sempre na fica e não pelo cabo ou aparelho.
- ▶ Manter o cabo eléctrico e o aparelho à distância de superfícies quentes.
- ▶ Não guardar o aparelho com o cabo eléctrico torcido ou dobrado.

Indicações gerais para o utilizador

Informações relativas à utilização do manual de utilização

- ▶ Antes de efectuar a primeira colocação em funcionamento do aparelho, o manual de utilização deve ser lido e compreendido por completo.
- ▶ Considerar o manual de utilização como parte integrante do produto e guarde-o bem num local de fácil acesso.
- ▶ Este manual de utilização também pode ser solicitado como ficheiro PDF junto dos nossos centros de serviço. A declaração CE de conformidade também pode ser solicitada em outras línguas oficiais da UE junto dos nossos centros de serviço.
- ▶ Entregar este manual de utilização na entrega do aparelho a terceiros.

Explicação dos símbolos e das indicações

Os seguintes símbolos e palavras de sinalização são utilizados neste manual de instruções, no aparelho ou na embalagem.



PERIGO

Perigo devido a choque eléctrico com possível consequência de ferimento grave ou morte.



PERIGO

Perigo de explosão com possível consequência de ferimento grave ou morte.



AVISO

Aviso de um possível ferimento ou risco para a saúde.



ATENÇÃO

Indicação para o perigo de danos materiais.



Indicação com informações úteis e sugestões.

- ▶ É lhe solicitada uma acção.
1. Efectuar essas acções na sequência descrita.
 - 2.
 - 3.

Descrição do produto

Descrição das peças (fig. 1)

- A Conjunto de lâminas
- B Bloqueio da regulação do comprimento do corte
- C Alavanca de regulação do comprimento do corte
- D Interruptor para ligar/desligar
- E Anilha de suspensão
- F Cabo eléctrico
- G Protecção da lâmina
- H Óleo para o conjunto de lâminas
- I Escova de limpeza

sem imagem: pentes encaixáveis (dependendo do modelo)

Dados técnicos

Accionamento:	motor de ancoragem oscilante silencioso
Tensão de serviço:	220 – 240 V AC / 50/60 Hz 110 – 120 V AC / 50/60 Hz
	de acordo com a versão do país, ver placa de características no aparelho
Consumo de energia:	15 W
Dimensões (CxLxA):	180 mm x 67 mm x 42 mm
Peso:	435 g sem cabo eléctrico
Nível de emissão sonora:	máx. 60 dB(A) @ 25 cm
Vibração:	< 2,5 m/s ²

O aparelho está isolado e protegido contra interferências. O aparelho está conforme a directiva de compatibilidade electromagnética 2014/30/CEE e a directiva de máquinas 2006/42/CEE.

Declaração de conformidade

Ver página 145.

de
en
fr
it
es
pt
nl
da
sv
no
fi
tr
pl
cs
sk
hr
hu
sl
ro
bg
ru
uk
et
lv
lt
el
ar

Funcionamento

Preparação

-  Guardar o material da embalagem para um armazenamento ou transporte posterior seguro.

- ▶ Controlar a integridade do volume de fornecimento.
- ▶ Verificar todas as peças quanto a possíveis danos de transporte.

Segurança

-  **Atenção! Danos causados por alimentação de tensão errada.**
 - ▶ Utilizar o aparelho exclusivamente com a tensão indicada na placa de identificação.

Funcionamento eléctrico

1. Insira a ficha do aparelho na tomada de rede.
2. Ligue o aparelho com o interruptor de ligar e desligar (fig. 2ⓐ) e depois desligue-o após utilização (fig. 2ⓐ).

Utilização

Regulação do comprimento do corte

O comprimento do corte normal do aparelho, sem pente encaixável é de 0,7 mm. O comprimento do corte pode ser regulado – mesmo quando o aparelho está ligado – de 0,7 a 3 mm.

1. Deslocar o bloqueio (B) para baixo (Fig. 3ⓐ).
2. Ao accionar a alavanca lateral (Fig. 4ⓐ) o comprimento do corte pode ser ajustado em 6 posições de encaixe (**MultiClick**).
3. Ao deslocar o bloqueio (B) para cima (Fig. 3ⓐ) o ajuste é desbloqueado e é ajustado ao comprimento do corte normal aprox. 0,7 mm.

Corte com os pentes encaixáveis

O aparelho também pode ser utilizado com pentes encaixáveis. Os pentes encaixáveis, permitem aumentar a área do comprimento de corte.

Dependendo do modelo são fornecidos diferentes pentes encaixáveis. Como acessório complementar, existem opcionalmente os pentes encaixáveis #1 (4,5 mm), #2 (6 mm), #3 (9 mm), #4 (14 mm), #5 (19 mm) e um pente encaixável regulável (4 - 18 mm).

Colocar / retirar o pente encaixável

-  A alavanca de regulação do comprimento do corte não pode estar bloqueada (fig. 4ⓐ).
 - ▶ Deslocar o bloqueio (B) para cima (Fig. 3ⓐ).

1. Desloque o pente encaixável no conjunto de lâminas no sentido da seta, até ao batente (Fig. 5ⓐ).
2. Desloque o pente encaixável em sentido da seta para fora do conjunto de lâminas (fig. 5ⓐ).

Conservação



Aviso! Ferimentos e danos materiais devido a um manuseio incorrecto.

- ▶ Desligar o aparelho antes de iniciar os trabalhos de limpeza e de manutenção e separá-lo da alimentação de corrente.

Limpeza e conservação



Perigo! Choque eléctrico devido a infiltrações de líquido.

- ▶ Não mergulhar o aparelho na água!
- ▶ Não deixar entrar líquidos para o interior do aparelho.
- ▶ Conectar o aparelho à alimentação de corrente apenas quando estiver completamente seco.



Atenção! Danos devido a químicos agressivos. Químicos agressivos podem danificar o aparelho e os acessórios.

- ▶ Não utilizar dissolventes ou produtos de limpeza agressivos.
- ▶ Utilizar exclusivamente óleos do conjunto de lâminas e produtos de limpeza recomendados pelo fabricante.



Os acessórios e as peças de substituição estão à venda no seu comerciante ou no nosso centro de serviço.

- ▶ Após cada utilização retirar o pente encaixável (fig. 5ⓐ). Remover com a escova de limpeza os restos de cabelos do conjunto de lâminas.



Para uma limpeza profunda o conjunto de lâminas pode ser desparafusado, ver capítulo **Substituição do conjunto de lâminas**.

- ▶ Após a limpeza do conjunto de lâminas recomendamos um spray de higiene. Mantém todos os conjuntos de lâminas higienicamente limpos e combate as bactérias e os vírus.
- ▶ Lubrificar o conjunto de lâminas com o óleo do conjunto de lâminas (Fig. 6).
- ▶ Recomendamos a limpeza e o tratamento do conjunto de lâminas durante e depois da utilização com o spray Blade Ice. O spray Blade Ice refresca, lubrifica e limpa imediatamente o conjunto de lâminas protegendo simultaneamente contra a corrosão.
- ▶ Ligue a máquina por um curto período de tempo (aprox. 10 seg.) para obter uma distribuição uniforme do óleo.



Para uma potência de corte boa e de longa duração é importante lubrificar o conjunto de lâminas com frequência.

- ▶ Caso, após um tempo de utilização longo e apesar da limpeza e lubrificação regular, a potência de corte diminuiu, o conjunto de lâminas deve ser substituído.

- ▶ Limpar o aparelho com um pano macio e eventualmente ligeiramente húmido.

Substituir o conjunto de lâminas

1. Desligue o aparelho com o interruptor de ligar e desligar (Fig. 2Ⓒ) e retire-o da alimentação de corrente.
2. Soltar os dois parafusos no conjunto de lâminas e retirar o pente da tesoura e a lâmina da tesoura (Fig. 8).

Ao montar, alinhar o pente da tesoura e a lâmina da tesoura da seguinte forma:

3. Colocar o bloqueio (B) do comprimento do corte (Fig. 3Ⓐ) e a alavanca (fig. 4Ⓒ) na posição do comprimento do corte mínimo.
4. Colocar a lâmina da tesoura com a calha de guia na guia de plástico em forma de cunha e pressioná-la na parte de trás para baixo, para que o pino de accionamento encaixe no recorte da lâmina.
5. Colocar o pente da tesoura e voltar a colocar os dois parafusos.
6. Antes de apertar os parafusos, alinhar o pente da tesoura de modo a que entre a aresta dianteira do pente da tesoura e a resta dianteira da lâmina da tesoura exista uma distância de 1,0 mm (Fig. 7).
7. Apertar os dois parafusos (Fig. 8).
8. Controlar novamente o pente de tesoura.

Resolução de problemas

Conjunto de lâminas não corta bem.

Conjunto de lâminas puxa.

Causa: Conjunto de lâminas está sujo.

- ▶ Limpar e lubrificar o conjunto de lâminas (Fig. 6).

Causa: Conjunto de lâminas com desgaste.

- ▶ Substitua o conjunto de lâminas (fig.8).

Ferimentos na pele

Causa: Muita pressão exercida na pele.

- ▶ Reduzir a pressão durante o corte junto à pele.

Causa: Ângulo de corte demasiado inclinado.

- ▶ Posicione o aparelho de forma mais plana.

Causa: Conjunto de lâminas danificado.

- ▶ Controlar, se durante a utilização foram danificadas as pontas dos dentes e, se necessário, substituir o conjunto de lâminas.

Causa: A distância entre a aresta dianteira do pente da tesoura e a aresta dianteira da lâmina da tesoura não está correctamente alinhada.

- ▶ Alinhar o pente da tesoura (fig 7).

Aparelho não funciona.

Causa: Alimentação de corrente com defeito.

- ▶ Certifique-se sobre os contactos impecáveis entre a ficha do aparelho e a tomada. Verificar o cabo eléctrico quanto a possíveis danos.

Se não for possível eliminar o problema com estas indicações, entrar em contacto com o nosso centro de serviço. Nunca tentar reparar o aparelho por si mesmo.

Eliminação



Atenção! Danos ambientais em caso de uma eliminação incorrecta.

- ▶ A eliminação correcta ajuda o meio ambiente e evita possíveis efeitos prejudiciais para o ser humano e para o meio ambiente.

Observar as respectivas normas legais em caso de eliminação do aparelho.

Informação para a eliminação de aparelhos eléctricos e electrónicos na Comunidade Europeia:



Dentro da Comunidade Europeia são indicadas as regras nacionais relativas à eliminação de aparelhos eléctricos, que se baseiam na directiva UE 2012/19/CE sobre aparelhos fim de vida electrónicos (WEEE). O aparelho não deve ser eliminado juntamente com o lixo doméstico.

O aparelho pode ser entregue gratuitamente em centros de recolha ou ecocentros.

A embalagem do produto é composta por materiais recicláveis. Elimine-os ecologicamente e entregue-os para reciclagem.

Vertaling van de originele gebruiksaanwijzing – Tondeuse type 1230

Algemene veiligheidsaanwijzingen

 **Lees deze veiligheidsaanwijzingen door, volg ze op en bewaar ze!**

Beoogd gebruik

- Gebruik tondeuses uitsluitend voor het knippen van hoofd- en baardhaar en wenkbrauwen bij mensen.
- Gebruik dierentondeuses uitsluitend om dierenhaar te knippen en dieren te scheren.
- Dit apparaat is geconstrueerd voor gebruik in commerciële omgevingen.

Eisen voor de gebruiker

- Lees de gebruiksaanwijzing volledig door alvorens het apparaat de eerste keer te gebruiken en maak u met het apparaat vertrouwd.
- Dit apparaat kan worden gebruikt door kinderen vanaf 14 jaar en door personen met beperkte fysieke, zintuiglijke of mentale vaardigheden of met onvoldoende ervaring en/of kennis, mits er toezicht op hen wordt uitgeoefend of zij geïnstrueerd zijn in het veilige gebruik van het apparaat en begrepen hebben welke gevaren gepaard gaan met het gebruik van het apparaat. Kinderen mogen niet met het apparaat spelen. Reiniging en door gebruikers uit te voeren onderhoud mogen niet door kinderen worden uitgevoerd, tenzij dit onder toezicht gebeurt.
- Bewaar het apparaat op een plek buiten het bereik van dieren, waar het beschermd is tegen weersinvloeden.

Gevaren

 **Gevaar! Elektrische schokken door schade aan het apparaat / netsnoer.**

- ▶ Gebruik het apparaat niet wanneer het niet correct functioneert, wanneer het beschadigd is of wanneer het in het water is gevallen. Laat reparaties uitsluitend uitvoeren door een geautoriseerd servicecenter. Om gevaren te voorkomen moet daarbij gebruik worden gemaakt van originele reserveonderdelen.
- ▶ Gebruik het apparaat nooit met een beschadigd snoer. Een beschadigd snoer mag alleen door een geautoriseerd servicecenter of een vergelijkbaar gekwalificeerde persoon door een origineel snoer worden vervangen om gevaar te voorkomen.

- ▶ Elektrische apparaten mogen alleen door elektrotechnisch geschoolde professionals gerepareerd worden.



Gevaar! Elektrische schok door binnendringend vocht.

- ▶ Gebruik dit apparaat niet in de buurt van ligbaden, douchebakken of andere reservoirs die met water gevuld zijn. Gebruik het evenmin op plaatsen met een hoge luchtvochtigheid. Trek telkens na het gebruik de stekker uit het stopcontact, aangezien water in de nabijheid van het apparaat ook gevaar oplevert als het apparaat is uitgeschakeld.
- ▶ Elektrische apparatuur moet steeds zo worden weggelegd resp. bewaard dat deze niet in het water (bijv. wasbak) kan vallen. Houd het apparaat uit de buurt van water en andere vloeistoffen.
- ▶ Raak een elektrisch apparaat dat in het water is gevallen in geen geval aan en raak het water niet aan. Trek meteen de stekker uit het stopcontact.
- ▶ Laat het apparaat voorafgaand aan een hernieuwde ingebruikname door een servicecenter controleren.
- ▶ Het apparaat mag alleen in een droge ruimte worden gebruikt en bewaard.
- ▶ Als extra veiligheidsmaatregel wordt de inbouw van een gekeurde foutstroombeveiligingsinrichting (RCD) met een ingestelde bekrachtigingsstroom van niet meer dan 30 mA in de stroomkring aanbevolen. Vraag uw elektro-instalateur om raad.



Explosiegevaar!

- ▶ Gebruik het apparaat nooit in omgevingen waarin zich een zeer hoge concentratie aerosolproducten (sprays) bevindt of waarin zuurstof vrijkomt.



Waarschuwing! Letsel door oververhitte snijkoppen.

- ▶ Door langdurig aaneengesloten gebruik van het apparaat kan de snijkop heet worden. Onderbreek het gebruik regelmatig om de snijkop te laten afkoelen.



Waarschuwing! Letsel door ondeskundige omgang.

- ▶ Gebruik het apparaat nooit met een beschadigde snijkop.
- ▶ Schakel het apparaat altijd uit voordat u het neerlegt, aangezien het apparaat door de trillingen kan vallen.



Voorzichtig! Schade door ondeskundige omgang.

- ▶ Gebruik het apparaat uitsluitend met de op het typeplaatje aangegeven spanning.

de
en
fr
it
es
pt
nl
da
sv
no
fi
tr
pl
cs
sk
hr
hu
sl
ro
bg
ru
uk
et
lv
lt
el
ar

- ▶ Gebruik alleen de door de fabrikant geadviseerde accessoires.
- ▶ Steek nooit voorwerpen in de openingen van het apparaat en laat deze er evenmin invallen.
- ▶ Draag het apparaat niet aan het netsnoer en trek om het van het stroomnet te scheiden altijd aan de stekker en niet aan de kabel of aan het apparaat.
- ▶ Het netsnoer en het apparaat moeten uit de buurt van hete oppervlakken worden gehouden.
- ▶ Het apparaat mag niet met een verdraaid of geknikt snoer worden bewaard.

Algemene gebruikersinstructies

Informatie over het gebruik van de gebruiksaanwijzing

- ▶ U moet de gebruiksaanwijzing volledig gelezen en begrepen hebben alvorens het apparaat de eerste keer te gebruiken.
- ▶ Beschouw de gebruiksaanwijzing als deel van het product en bewaar haar zodanig dat u ze snel kunt raadplegen.
- ▶ Deze gebruiksaanwijzing kan ook als pdf-bestand bij onze servicecenters worden opgevraagd. De EU-conformiteitsverklaring kan ook in andere officiële EU-talen bij onze servicecenters worden aangevraagd.
- ▶ Geef de gebruiksaanwijzing mee als u het apparaat aan derden doorgeeft.

Verklaring van symbolen en aanwijzingen

De volgende symbolen en signaalwoorden worden in deze gebruiksaanwijzing, op het apparaat of op de verpakking gebruikt.



GEVAAR

Gevaar door elektrische schokken met mogelijk zwaar lichamelijk of dodelijk letsel als gevolg.



GEVAAR

Explosiegevaar met mogelijk zwaar lichamelijk of dodelijk letsel als gevolg.



WAARSCHUWING

Waarschuwing voor mogelijk lichamelijk letsel of een gezondheidsrisico.



VOORZICHTIG

Let op het gevaar van materiële schade.



Aanwijzing met nuttige informatie en tips.

- ▶ U wordt gevraagd een handeling te verrichten.
1. Voer de desbetreffende handelingen in de beschreven volgorde uit.
 - 2.
 - 3.

Productbeschrijving

Benaming van de onderdelen (afb. 1)

- A Snijkop
- B Vergrendeling voor de kniplengteverstelling
- C Verstelhendel voor de kniplengteverstelling
- D Aan-/uitschakelaar
- E Ophanging
- F Netsnoer
- G Mesbescherming
- H Olie voor de snijkop
- I Reinigingsborstel

zonder afbeelding: opzetkammen (afh. van model)

Technische gegevens

Motor:	geluidsarme magneetspoelaandrijving
Netspanning:	220 – 240 V AC / 50/60 Hz 110 – 120 V AC / 50/60 Hz afhankelijk van landspecifieke uitvoering, zie typeplaatje op het apparaat
Opgenomen vermogen:	15 W
Afmetingen (lxbxh):	180 mm x 67 mm x 42 mm
Gewicht:	435 g zonder netsnoer
Geluidsdruk:	max. 60 dB(A) op 25 cm
Trillingen:	< 2,5 m/s ²

Dit apparaat is geïsoleerd en ontstoord. Het apparaat voldoet aan de EU-Richtlijn voor elektromagnetische compatibiliteit 2014/30/EU en aan de Machinerichtlijn 2006/42/EG.

Conformiteitsverklaring

Zie pag. 145.

Gebruik

Vorbereiding

-  Bewaar het verpakkingsmateriaal om het apparaat later veilig te kunnen opbergen en vervoeren.

- ▶ Controleer of de levering compleet is.
- ▶ Controleer alle onderdelen op eventuele transportschade.

Veiligheid



Voorzichtig! Schade door onjuiste voedingsspanning.

- ▶ Gebruik het apparaat uitsluitend met de op het typeplaatje aangegeven spanning.

Gebruik op netvoeding

1. Steek de stekker in het stopcontact.
2. Gebruik de aan-/uitschakelaar om het apparaat in te schakelen (afb. 2Ⓞ) en na het gebruik weer uit te schakelen (afb. 2Ⓞ).

Bediening

Kniplengteverstelling

De normale kniplengte van het apparaat is zonder opzetkam ca. 0,7 mm. De kniplengte kan - ook tijdens gebruik - van 0,7 tot 3 mm worden ingesteld.

1. Schuif de vergrendeling (B) omlaag (afb. 3Ⓞ).
2. Druk op de verstelhendel aan de zijkant (afb. 4Ⓞ) om de kniplengte in 6 klikstanden (**MultiClick**) in te stellen.
3. Schuif de vergrendeling (B) omhoog (afb. 3Ⓞ) om de instelling te ontgrendelen en de normale kniplengte van ca. 0,7 mm te herstellen.

Knippen met opzetkammen

Het apparaat kan ook met opzetkammen worden gebruikt. U kunt het scheerlengtebereik met opzetkammen vergroten.

Afhankelijk van het model worden er verschillende opzetkammen bijgeleverd. Als verdere accessoires zijn de opzetkammen #1 (4,5 mm), #2 (6 mm), #3 (9 mm), #4 (14 mm), #5 (19 mm) en een verstelbare opzetkam (4 - 18 mm) als optie verkrijgbaar.

Opzetkam monteren / demonteren

-  De verstelhendel voor de kniplengteverstelling mag niet vergrendeld (afb. 4Ⓞ) zijn.
 - ▶ Schuif de vergrendeling (B) omhoog (afb. 3Ⓞ)

1. Schuif de opzetkam in de richting van de pijl tot aan de stootnok op de slijpkop (afb. 5Ⓞ).
2. Schuif de opzetkam in de richting van de pijl van de slijpkop af (afb. 5Ⓞ).

Onderhoud



Waarschuwing! Letsel en materiële schade door ondeskundige omgang.

- ▶ Schakel het apparaat voor aanvang van alle reinigings- en onderhoudswerkzaamheden uit en scheid het van de stroomvoorziening.

Reiniging en onderhoud



Gevaar! Elektrische schok door binnendringend vocht.

- ▶ Het apparaat mag niet in water worden ondergedompeld!
- ▶ Laat geen vloeistof in het apparaat binnendringen.
- ▶ Sluit het apparaat pas weer op de stroomtoevoer aan als het helemaal droog is.



Voorzichtig! Schade door agressieve chemicaliën.

- Agressieve chemicaliën kunnen schade toebrengen aan het apparaat en de accessoires.
- ▶ Gebruik geen oplos- of schuurmiddelen.
 - ▶ Gebruik alleen het reinigingsmiddel en de slijpolie zoals door de fabrikant geadviseerd wordt.



Toebehoren en onderdelen kunt u via uw dealer of bij ons servicecenter bestellen.

- ▶ Verwijder de opzetkam telkens nadat u het apparaat hebt gebruikt (afb. 5Ⓞ). Verwijder met de reinigingsborstel de haarresten van de slijpkop.



▶ Voor een grondige reiniging kan de slijpkop losgeschroefd worden, zie hoofdstuk **Vervanging van de slijpkop**.

- ▶ Wij adviseren om na het reinigen van de slijpkop hygiënespray te gebruiken. Hij houdt alle slijpkoppen hygiënisch schoon en gaat bacteriën en virussen tegen.
- ▶ Smeer de slijpkop met de slijpolie (afb. 6).
- ▶ Wij adviseren u om de slijpkop tijdens en na gebruik met Blade Ice-spray te reinigen en te onderhouden. De Blade Ice-spray zorgt voor onmiddellijke koeling, smering en reiniging van de slijpkop en biedt bescherming tegen corrosie.
- ▶ Zet het apparaat kort aan (ca. 10 sec.) zodat de olie laag zich gelijkmatig verdeelt.



▶ Voor een optimale knipprestatie over langere tijd is het van belang om de slijpkop veelvuldig te smeren.

▶ Wanneer na langere gebruiksduur ondanks regelmatige reiniging en smering de knipprestatie afneemt, moet de slijpkop worden vervangen.

- ▶ Neem het apparaat alleen met een zachte, eventueel licht vochtige doek af.

De snijkop vervangen

1. Schakel het apparaat uit met de aan-/uitschakelaar (afb. 2Ⓢ) en trek de stekker uit het stopcontact.
2. Draai beide schroeven op de snijkop los, neem de scheerkam en het scheermes eraf (afb. 8).

Bij de montage moeten de scheerkam en het scheermes als volgt worden uitgelijnd:

3. Zet de vergrendeling (B) voor de kniplengte (afb. 3ⓐ) en de verstelhendel (afb. 4Ⓢ) in de stand voor de kortste kniplengte.
4. Plaats het scheermes met de geleidingsgroef op de spievormige kunststofgeleiding en druk hem aan de achterkant omlaag, zodat de aandrijfpen in de uitsparing in het mes valt.
5. Breng de scheerkam aan en monteer de beide schroeven weer.
6. Lijn de scheerkam voor het vastdraaien van de schroeven zo uit dat er tussen de voorkant van de scheerkam en de voorkant van het scheermes een afstand is van 0,5 tot 1,0 mm (afb. 7).
7. Draai beide schroeven vast (afb. 8).
8. Controleer nogmaals de uitlijning van de scheerkam.

Problemen oplossen

De snijkop knipt slecht.

De snijkop loopt met horten en stoten.

Oorzaak: de snijkop is vuil.

- Reinig en smeer de snijkop (afb. 6).

Oorzaak: de snijkop is versleten.

- Vervang de snijkop (afb. 8).

Huidletsel

Oorzaak: te veel druk op de huid.

- Verminder de druk als u dicht op de huid knipt.

Oorzaak: snijhoek te steil aangezet.

- Apparaat vlakker houden.

Oorzaak: beschadigde snijkop.

- Controleer of punten van de tanden tijdens het gebruik beschadigd zijn en vervang de snijkop zo nodig.

Oorzaak: afstand voorkant scheerkam en voorkant scheermes is niet correct afgesteld.

- Lijn de scheerkam uit (afb. 7).

Het apparaat loopt niet.

Oorzaak: Defecte voeding.

- Controleer of de adapter goed contact maakt met het stopcontact. Controleer het netsnoer op eventuele beschadiging.

Wanneer u het probleem met deze aanwijzingen niet kunt opheffen, kunt u contact opnemen met ons servicecenter. Probeer nooit zelf het apparaat te repareren!

Afdanken



Voorzichtig! Milieuschade door onjuiste manier van afdanken.

- Door het apparaat volgens de voorschriften af te voeren voorkomt u schadelijke gevolgen voor mens en milieu.

Volg de wettelijke voorschriften op, als u het apparaat aan het einde van de levensduur afdankt.

Informatie over het afdanken van elektrische en elektronische apparaten in de EU:



Binnen de EU gelden er landelijke regels voor het afdanken van elektrische apparaten. Deze regels zijn gebaseerd op EU-richtlijn 2012/19/EG betreffende afgedankte elektrische en elektronische apparatuur (AEEA). Het apparaat mag daarom niet meer met de gemeentelijke vuilophaaldienst worden meegegeven of als huisvuil worden afgedankt.

U kunt het apparaat kosteloos bij de desbetreffende gemeentelijke inzamelpunten of recyclecentra inleveren.

De productverpakking bestaat uit recyclebare materialen. Voer deze volgens de milie voorschriften af voor verdere verwerking en recycling.

Generelle sikkerhedsanvisninger

 **Læs alle sikkerhedsanvisningerne, og opbevar dem godt!**

Bestemmelsesmæssig anvendelse

- Brug udelukkende hårklipperen til klipping af menneskehår på hovedet, skæg og øjenbryn.
- Brug udelukkende dyreklipperen til klipping af dyrehår og dyrepels.
- Denne maskine er konstrueret til brug inden for erhvervsmæssige områder.

Krav til brugeren

- Læs driftsvejledningen helt igennem før første brug, og lær maskinen at kende.
- Denne maskine kan bruges af børn fra 14 år samt af personer med reducerede fysiske, sensoriske og mentale evner eller mangel på erfaring og/eller viden, hvis de er under opsyn eller er oplært i sikker brug af maskinen og har forstået farerne, som kan opstå i forbindelse med anvendelse af den. Børn må ikke lege med maskinen. Rengøring og brugervedligeholdelse må ikke udføres af børn, medmindre de er under opsyn.
- Læg maskinen, så den ikke ligger i nærheden af dyr og ikke kan påvirkes af vejret.

Farer

-  **Fare! Strømstød på grund af skader på maskinen/ledningen.**
- ▶ Maskinen må ikke bruges, hvis den har dårlig funktion, hvis den er i stykker, eller hvis den har været faldet i vandet. Reparationer må udelukkende udføres af et autoriseret servicecenter ved anvendelse af originale reservedele, så farer undgås.
 - ▶ Maskinen må aldrig anvendes, hvis ledningen er defekt. Hvis ledningen er beskadiget, må den kun udskiftes af et autoriseret servicecenter eller af en person med lignende kvalifikationer, så farlige situationer undgås.
 - ▶ Elapparater må kun repareres af en reparatør med uddannelse inden for elektroteknik.

**Fare! Strømstød på grund af indtrængende væsker.**

- ▶ Dette produkt må ikke bruges i nærheden af badekar, brusebade eller beholdere, der indeholder vand. Det må heller bruges på steder med høj luftfugtighed. Træk altid stikket ud efter brug. Selv om produktet er slukket, kan det være farligt, hvis det opbevares i nærheden af vand.
- ▶ Læg eller opbevar altid elapparater, så de ikke kan falde ned i vand (f.eks. vaskekumme). Hold produktet borte fra vand og andre væsker.
- ▶ Rør aldrig ved produktet, hvis det falder ned i vand, og rør ikke ved vandet. Træk straks stikket ud af kontakten.
- ▶ Lad servicecenteret kontrollere maskinen, før den startes igen.
- ▶ Hårklipperen må kun bruges og opbevares i tørre rum.
- ▶ Som ekstra sikkerhedsforanstaltning anbefales installation af et godkendt fejlstrømsrelæ (RCD) med en dimensioneret udløsestrøm på maksimalt 30 mA i strømkredsen. Spørg el-installatøren til råds.

**Eksplisionsfare!**

- ▶ Brug aldrig produktet i omgivelser, hvor der er høj koncentration af aerosol-(spray-) produkter, eller hvor der frigøres ilt.

**Advarsel! Fare for personskader på grund af overophedede skæresæt.**

- ▶ Ved længere tids brug kan skæresættet varmes for meget op. Afbryd regelmæssigt klipningen, så skæresættet kan køle af.

**Advarsel! Personskader på grund af forkert brug.**

- ▶ Brug aldrig maskinen med beskadiget skæresæt.
- ▶ Sluk altid for maskinen, før den lægges væk, da maskinen kan falde ned på grund af vibrationerne.

**Forsigtig! Skader på grund af forkert brug.**

- ▶ Brug udelukkende maskinen med spændingen, som er angivet på typeskiltet.
- ▶ Brug udelukkende tilbehør, som anbefales af producenten.
- ▶ Stik aldrig genstande ind i maskinens åbninger, og lad ikke genstande falde ned i dem.
- ▶ Bær ikke maskinen i strømkablet, og hold altid i stikket og ikke i kablet eller maskinen, når den afbrydes fra strømnettet.
- ▶ Hold ledningen og produktet på afstand af varme overflader.
- ▶ Opbevar ikke maskinen med drejet eller knækket ledning.

Generelle brugeranvisninger

Informationer til brug af driftsvejledningen

- ▶ For maskinen op første gang, skal driftsvejledningen læses og forstås fuldstændigt.
- ▶ Betragt driftsvejledningen som en del af produktet, og opbevar den sikkert og inden for rækkevidde.
- ▶ Denne driftsvejledning kan også bestilles som PDF-fil hos vores servicecenter. EF-overensstemmelseserklæringen kan bestilles på flere andre EU-sprog hos vores servicecenter.
- ▶ Vedlæg denne driftsvejledning, hvis maskinen gives videre til andre.

Symbol- inforklaring

De følgende symboler og signalord anvendes i denne driftsvejledning på produktet eller på emballagen.



FARE

Fare for strømstød med mulige alvorlige kvæstelser af kroppen eller med døden som følge.



FARE

Eksplodingsfare med mulige alvorlige kvæstelser af kroppen eller med døden som følge.



ADVARSEL

Advarsel mod mulige kvæstelser af kroppen eller sundhedsmæssig risiko.



FORSIGTIG

Henvielse til fare for materielle skader.



Henvielse til nyttige informationer og tips.

- ▶ Du opfordres til at udføre en handling.
1. Udfør disse handlinger i den beskrevne rækkefølge.
 - 2.
 - 3.

Produktbeskrivelse

Delenes betegnelse (fig. 1)

- A Skæresæt
 - B Låsekontakt til skærelængdeindstillingen
 - C Arm til indstilling af skærelængden
 - D Tænd-/slukknop
 - E Ring til ophængning
 - F Strømledning
 - G Knivbeskyttelse
 - H Olie til skæresættet
 - I Rengøringsbørste
- uden billede:** Afstandskamme (afhængigt af model)

Tekniske data

Drev:	støjsvag svingankermotor
Driftsspænding:	220 – 240 V AC / 50/60 Hz 110 – 120 V AC / 50/60 Hz
	afhængigt af landets version, se typeskiltet på maskinen
Effektforbrug:	15 W
Mål (LxBxH):	180 mm x 67 mm x 42 mm
Vægt:	435 g uden strømledning
Emissionslydtrykniveau	maks. 60 dB(A) @ 25 cm
Vibration:	< 2,5 m/s ²

Maskinen er beskyttelsesisoleret og radiostøjdæmpet. Den opfylder kravene i EU-direktivet om elektromagnetisk kompatibilitet 2014/30/EF og maskindirektivet 2006/42/EF.

Overensstemmelseserklæring

Se side 145.

Brug

Forberedelse

-  Opbevar emballagen, så maskinen senere kan opbevares eller transporteres sikkert.

- ▶ Kontrollér, at alle dele er leveret med.
- ▶ Kontrollér delene for eventuelle transportskader.

Sikkerhed

Forsigtig! Skader på grund af forkert spændingsforsyning.

- ▶ Brug udelukkende maskinen med spændingen, som er angivet på typeskiltet.

Netdrift

1. Sæt maskinstikket i stikkontakten.
2. Tænd for maskinen med tænd-/slukknappen (fig. 2ⓐ) og sluk efter brug (fig. 2ⓐ).

Betjening

Indstilling af skærelængden

Maskinens normale skærelængde er ca. 0,7 mm uden afstandskam. Skærelængden kan indstilles fra 0,7 – 3 mm - også under brug.

1. Stil låsekontakten (B) ned (fig. 3ⓐ).
2. Ved aktivering af indstillingsarmen (fig. 4ⓐ) kan skærelængden indstilles i 6 stillinger (**MultiClick**).
3. Når låsekontakten (B) stilles op (fig. 3ⓐ) låses indstillingen op, og den normale skærelængde på ca. 0,7 mm indstilles igen.

Klipning med afstandskam

Maskinen kan også anvendes med afstandskamme. Med afstandskammene kan du klippe længere hår.

Afhængigt af modellen leveres der forskellige afstandskamme med hårklipperen. Afstandskammene #1 (4,5 mm), #2 (6 mm), #3 (9 mm), #4 (14 mm), #5 (19 mm) og en indstillelig afstandskam (4 – 18 mm) leveres som ekstraudstyr.

Påsætning / aftagning af afstandskamme

-  Indstillingsarmen til indstilling af skærelængden må ikke være låst (fig. 4ⓐ).
 - ▶ Skub låsekontakten (B) op (fig. 3ⓐ).

1. Skub afstandskammen på skæresættet i pilens retning indtil anslag (fig. 5ⓐ).
2. Skub afstandskammen ned fra skæresættet i pilens retning (fig. 5ⓐ).

Vedligeholdelse



Advarsel! Personskader og materielle skader på grund af forkert håndtering.

- ▶ Sluk for maskinen, før rengørings- eller vedligeholdelsesarbejdet startes, og afbryd den fra strømforsyningen.

Rengøring og pleje



Fare! Strømstød på grund af indtrængende væsker.

- ▶ Læg ikke maskinen ned i vand!
- ▶ Lad ikke væske komme ind i maskinen.
- ▶ Slut kun maskinen til strømforsyningen igen, hvis den er helt tørt.





Forsigtig! Skader på grund af aggressive kemikalier.

- Aggressive kemikalier kan beskadige maskinen og tilbehør.
 - ▶ Brug ikke opløsnings- eller skuremidler.
 - ▶ Brug udelukkende rengøringsmidler og olie til skæresæt, som er anbefalet af producenten.



Tilbehør og reservedele kan bestilles hos forhandleren eller hos vores servicecenter.

- ▶ Tag altid afstandskammen af efter brug (fig. 5ⓐ). Fjern hårresterne fra skæresættet med rengøringsbørsten.
-  ▶ For grundig rengøring kan skæresættet skrues af, se kapitlet **Udskiftning af skæresættet**.
- ▶ Efter rengøring af skæresættet anbefaler vi brug af hygiejnespray. Den holder alle skæresæt hygiejnisk rene og virker mod bakterier og sygdomskim.
- ▶ Smør skæresættet med olien til skæresæt (fig. 6).
- ▶ Vi anbefaler at rengøre og vedligeholde skæresættet med Blade Ice Spray under og efter brug.. Blade Ice Spray køler, smører og rengør skæresættet samtidig med korrosionsbeskyttelse.
- ▶ Tænd kort for maskinen (ca. 10 sek.), så oliefilmen fordeles ensartet.
-  ▶ Det er vigtigt, at skæresættet ofte smøres med olie for at sikre god og varig skæreeffekt.
- ▶ Hvis skæreeffekten trods regelmæssig rengøring og smøring aftager efter længere brugstid, skal skæresættet udskiftes.
- ▶ Tør kun maskinen af med en blød, eventuelt let fugtet klud.

Udskiftning af skæresættet

1. Sluk for maskinen med tænd-/slukknappen (fig. 2Ⓞ), og afbryd den fra strømforsyningen.
2. Løsn de to skruer på skæresættet, og tag skærekammen og skærekniven af (fig. 8).

Ved montering skal skærekammen og skærekniven justeres på følgende måde:

3. Anbring låsekontakten (B) til skærelængden (fig. 3Ⓞ) og indstillingsarmen (fig. 4Ⓞ) i den korteste skærelængdestilling.
4. Sæt skærekniven med styrerillen på den kileformede plaststyring, og pres den ned bagtil, så tappen griber ind i knivudskæringen.
5. Læg skærekammen på, og sæt de to skruer ind igen.
6. Før skrueerne strammes, skal skærekammen indstilles, så der er en afstand på 0,5 mm til 1,0 mm mellem den forreste skærekam og skæreknivens forkant (fig. 7).
7. Skru begge skruer fast (fig. 8).
8. Kontrollér indstillingen af skærekammen igen.

Problemafhjælpning

Skæresættet fungerer dårligt.

Skæresættet fungerer i stød.

Årsag: Skæresættet er snavset.

- Rengør, og smør skæresættet med olie (fig. 6).

Årsag: Skæresættet er slidt.

- Udskift skæresættet (fig. 8).

Kvæstelser af huden

Årsag: For voldsomt pres mod huden.

- Tryk ikke så hårdt, når du skærer tæt på huden.

Årsag: Skærevinklen er for stejl.

- Hold maskinen med mindre vinkel.

Årsag: Beskadiget skæresæt.

- Kontrollér, om tandspidsen er beskadiget ved brug, og udskift i så fald skæresættet.

Årsag: Afstanden mellem skærekammens forkant og skæreknivens forkant er ikke rigtig.

- Justér skærekammen (fig. 7).

Maskinen kører ikke.

Årsag: Defekt strømforsyning.

- Kontrollér, at kontakten mellem maskinens stik og stikkontakten er i orden. Kontrollér strømkablet for eventuelle skader.

Hvis du ikke kan afhjælpe problemet med disse anvisninger, bedes du henvende dig til vores servicecenter. Prøv aldrig på at reparere maskinen selv!

Bortskaffelse



Forsigtig! Miljøskader ved forkert bortskaffelse.

- Bortskaffelse efter reglerne gavner miljøet og forhindrer eventuelle skadelige følger for mennesker og miljø.

Overhold altid de gældende forskrifter i loven ved bortskaffelse af maskinen.

Informationer til bortskaffelse af elektriske og elektroniske maskiner i det europæiske fællesskab:



Inden for det Europæiske Fællesskab fastsættes bortskaffelsen af elektrisk drevne maskiner af nationale love, som er baseret på EU-direktivet 2012/19/EU om kasserede elektroniske maskiner (WEEE). Ifølge disse love må maskinen ikke bortskaffes sammen med det kommunale affald eller husholdningsaffaldet.

Maskinen modtages gratis på de kommunale indsamlingssteder eller genbrugspladser.

Produktets emballage består af genbrugsmaterialer. Bortskaf dem korrekt efter lovene og aflever det til genanvendelse.

Översättning av originalbruksanvisningen för – Hårklippningsmaskin typ 1230

Allmänna säkerhetsanvisningar

 **Läs och beakta all säkerhetsinformation och spara denna!**

Avsedd användning

- Hårklippningsmaskinen får endast användas för klippning av mänskligt hår, skägg och ögonbryn.
- Klippmaskinen för djur får endast användas för klippning av djurpälsar.
- Denna apparat är konstruerad för att användas professionellt.

Krav på användaren

- Läs hela bruksanvisningen innan det första idrifttagandet och bekanta dig med apparaten.
- Den här produkten kan användas av barn som är minst 14 år och av personer med begränsad fysisk, sensorisk eller mental förmåga eller bristande erfarenhet och/eller kunskap om de hålls under uppsikt eller instruerats i hur produkten används på ett säkert sätt och inser vilka risker det innebär. Barn får inte leka med produkten. Rengöring och användarunderhåll får inte göras av barn, om de inte övervakas.
- Apparaten ska förvaras utom räckhåll för djur och skyddas mot inverkan av väder och vind.

Risker

-  **Fara! Elektrisk stöt till följd av skador på apparaten/nätkabeln.**
- ▶ Använd inte apparaten om den inte fungerar korrekt, om den är skadad eller om den har fallit i vatten. Reparationer får endast utföras på ett auktoriserat servicecenter och man får endast använda originaldelar, för att förhindra risker.
 - ▶ Apparaten får inte användas om sladden är skadad. Om sladden är skadad får den bara bytas ut av ett auktoriserat servicecenter eller en annan behörig person för att förhindra fara.
 - ▶ Elektriska apparater får endast repareras av yrkesmän med elektroteknisk utbildning.

**Fara! Elektriska stötar på grund av inträngande vätska.**

- ▶ Denna apparat får inte användas nära badkar, dusch eller andra kärl som innehåller vatten. Den får inte heller användas i utrymmen med hög luftfuktighet. Dra ut kontakten då du är färdig, eftersom närheten till vatten kan utgöra en fara även om apparaten är avstängd.
- ▶ Elektriska apparater ska förvaras så att de inte kan falla i vatten (t.ex. i tvättställ). Se till att apparaten inte kommer i kontakt med vatten och andra vätskor.
- ▶ Vidrör aldrig och ta aldrig tag i en elektrisk apparat som har fallit i vatten. Dra omedelbart ut kontakten ur eluttaget.
- ▶ Låt servicecentret kontrollera apparaten innan den tas i drift igen.
- ▶ Apparaten får endast användas och förvaras i torra utrymmen.
- ▶ Som extra säkerhetsanordning rekommenderas att du har en godkänd jordfelsbrytare installerad som utlöses vid 30 mA. Be din elektriker om råd.

**Explosionsrisk!**

- ▶ Apparaten ska aldrig användas i miljöer med en hög koncentration av aerosoler eller sprejprodukter, eller där syre frigörs.

**Varning! Skador till följd av överhettade klippsatser.**

- ▶ Om apparaten används länge åt gången kan klippsatsen värmas upp. Avbryt användningen regelbundet för att låta klippsatsen svalna.

**Varning! Personskador till följd av olämpligt handhavande.**

- ▶ Apparaten får aldrig användas om klippsatsen är skadad.
- ▶ Stäng alltid av apparaten innan du lägger ifrån dig den eftersom vibrationerna kan få den att falla i golvet.

**Varning! Skador till följd av olämpligt handhavande.**

- ▶ Apparaten får endast användas med den spänning som anges på typskylten.
- ▶ Använd endast de tillbehör som tillverkaren rekommenderar.
- ▶ Stick aldrig in några föremål i apparatens öppningar och se till att inget kan falla in där.
- ▶ Bär aldrig apparaten i sladden och håll alltid i kontakten när du drar ut kontakten från elnätet och inte i sladden eller i själva apparaten.
- ▶ Håll sladden och apparaten borta från heta ytor.
- ▶ Förvara inte apparaten med vriden eller böjd sladd.

Allmänna råd till användaren

Information för användning av bruksanvisningen

- ▶ Innan du tar apparaten i bruk första gången, måste du läsa igenom och förstå bruksanvisningen till fullo.
- ▶ Bruksanvisningen ska betraktas som en del av produkten och den ska förvaras på en skyddad och tillgänglig plats.
- ▶ På begäran kan denna bruksanvisning även erhållas som PDF-fil från vårt servicecenter. EG-förklaringen om överensstämmelse på andra officiella EU-språk kan erhållas från vårt servicecenter.
- ▶ Bruksanvisningen ska medfölja apparaten om den överläts till en ny ägare.

Förklaring av symboler och anvisningar

Följande symboler och signalord används i denna bruksanvisning, på apparaten eller på förpackningen.



FARA

Fara för elektrisk stöt som kan resultera i allvarliga personskador eller dödsfall.



FARA

Explosionsrisk som kan resultera i allvarliga personskador eller dödsfall.



VARNING

Varning för en fara som kan medföra personskador eller en hälsorisk.



FÖRSIKTIGHET

Informerar om risk för materiella skador.



Anvisning som innehåller nyttig information och tips.

- ▶ Innehåller en uppmaning att utföra en handling.

1. Genomför dessa handlingar i den turordning som anges.
- 2.
- 3.

Produktbeskrivning

Beskrivning av delarna (fig. 1)

- A** Klippsats
- B** Spärr för klipplängden
- C** Justeringsspak för klipplängden
- D** Strömbrytare
- E** Upphångningsring
- F** Strömkabel
- G** Knivskydd
- H** Olja till klippsetsen
- I** Rengöringsborste

ingen bild: Kammar (beroende på modell)

Tekniska uppgifter

Drivning:	tystgående vibrationsmotor
Driftspänning:	220 – 240 V AC / 50/60 Hz 110 – 120 V AC / 50/60 Hz
	beroende på nationell variant, se typskylten på apparaten
Effektförbrukning:	15 W
Mått (LxBxH):	180 mm x 67 mm x 42 mm
Vikt:	435 g (utan strömkabel)
Ljudtrycksnivå:	max. 60 dB(A) vid 25 cm
Vibration:	< 2,5 m/s ²

Apparaten är skyddsisolerad och radioavstörd. Uppfyller kraven i EU-direktivet Elektromagnetisk kompatibilitet (EMC) 2014/30/EU och i Maskindirektivet 2006/42/EG.

Förklaring om överensstämmelse

Se sida 145.

Användning

Förberedelse

- ! Spara förpackningsmaterialet för eventuell senare förvaring eller transport.

- ▶ Kontrollera att alla delar medföljer enheten vid leverans.
- ▶ Kontrollera delarna för att upptäcka eventuella transportskador.

Säkerhet



Varning! Skador till följd av felaktig strömspanning.

- ▶ Apparaten får endast användas med den spänning som anges på typskylten.

Användning med nätström

1. Sätt i apparatens kontakt i eluttaget.
2. Använd strömbrytaren för att slå på apparaten (fig. 2ⓐ) och slå av apparaten efter användning (fig. 2ⓐ).

Användning

Inställning av klipplängden

Apparatens normala klipplängd, utan kam, är ca 0,7 mm. Klipplängden kan ställas in på mellan 0,7 och 3 mm – även då apparaten används.

1. Skjut ner spärren (B) (fig. 3ⓐ).
2. Med hjälp av justeringsspaken (fig. 4ⓐ) går det att ställa in klipplängden i 6 olika lägen (**MultiClick**).
3. Om du skjuter spärren (B) uppåt (fig. 3ⓐ) upphävs inställningen och apparaten återgår till den normala klipplängden på ca 0,7 mm.

Klippning med olika kammar

Apparaten kan även förses med olika kammar. Med olika kammar kan olika klipplängder ställas in.

Olika kammar följer med apparaten, beroende på modell. Övriga tillbehör som kan beställas är kam nr 1 (4,5 mm), nr 2 (6 mm), nr 3 (9 mm), nr 4 (14 mm), nr 5 (19 mm) samt en justerbar kam (4-18 mm).

Sätt på / ta av kammen

- ! Justeringsspärren för klipplängdinställningen får inte vara spärrad (fig. 4ⓐ).
 - ▶ Skjut spärren uppåt (fig. 3ⓐ).

1. Skjut kammen i pilens riktning ända till anslaget på klippssatsen (fig. 5ⓐ).
2. Dra bort kammen från klippssatsen i pilens riktning (fig. 5ⓐ).

Underhåll



Varning! Personskador och materiella skador till följd av olämpligt handhavande.

- ▶ Stäng av apparaten innan rengörings- och underhållsarbeten påbörjas och koppla från strömförsörjningen.

Rengöring och skötsel



Fara! Elektriska stötar på grund av inträngande vätska.

- ▶ Sänk inte ned apparaten i vatten!
- ▶ Låt ingen vätska tränga in i apparatens inre.
- ▶ Apparaten måste vara helt torr innan den ansluts till strömförsörjningen igen.



Varning! Skador på grund av aggressiva kemikalier.

- ▶ Aggressiva kemikalier kan skada apparaten och tillbehören.
- ▶ Använd inga lösningsmedel eller slipmedel.
- ▶ Använd endast de rengöringsmedel och den klippssatsolja som tillverkaren rekommenderar.



Tillbehör och utbytesdelar kan du köpa hos din återförsäljare eller från vårt servicecenter.

- ▶ Ta av kammen efter varje användning (fig. 5ⓐ). Ta bort håret från klippssatsen och från öppningen i huset med rengöringsborsten.



▶ Klippssatsen kan skruvas av för att rengöras noggrannare, se kapitlet **Byte av klippssatsen**.

- ▶ Efter rengöringen av klippssatsen rekommenderar vi hygienspray. Den håller alla klippssatser hygieniskt rena och verkar mot bakterier och virus.
- ▶ Olja klippssatsen med klippssatsolja (fig. 6).
- ▶ Vi rekommenderar att klippssatsen under och efter användningen rengörs och underhålls med „Blade Ice“-spray. "Blade Ice"-spray, ser till att klippssatsen kyls, smörjs, rengörs samt skyddas mot rost.
- ▶ Sätt sedan på apparaten en kort stund (ca 10 s.) så att oljehinnan fördelar sig jämnt.



▶ För en god och långvarig klippförmåga är det viktigt att smörja klippssatsen ofta.

▶ Om klippförmågan försämras efter en lång tids användning, trots regelbunden rengöring och smörjning, måste klippssatsen bytas ut.

- ▶ Rengör apparaten med en mjuk, eventuellt lätt fuktig trasa.

de
en
fr
it
es
pt
nl
da
sv
no
fi
tr
pl
cs
sk
hr
hu
sl
ro
bg
ru
uk
et
lv
it
el
ar

Byte av klippsatsen

1. Stäng av apparaten med hjälp av strömbrytaren (fig. 2Ⓞ) och koppla från strömförsörjningen.
2. Lossa båda skruvarna på klippsatsen och ta ut kammens och knivarna (fig. 8).

Ställ vid monteringen in kammens och kniven på följande sätt:

3. Placera spärren (B) för klipplängden (fig. 3Ⓞ) och justeringsspaken (fig. 4Ⓞ) i läget för den kortaste klipplängden.
4. Sätt på kniven med haken på den kilformade plastledningen och tryck ned den, så att spärren klickar fast i knivhållaren.
5. Lägg bort kammens och dra åt de båda skruvarna igen.
6. Dra åt kammens skruvar så att det blir ett mellanrum på 0,5-1 mm mellan kammens och knivens framkant (figur 7).
7. Dra åt båda skruvarna (figur 8).
8. Kontrollera knivens injustering igen.

Felsökning

Klippsatsen skär dåligt.

Klippsatsen hugger.

- Orsak: Klippsatsen är smutsig.
- Rengör och olja in klippsatsen (fig. 6).

- Orsak: Klippsatsen är sliten.
- Byt ut klippsatsen (fig. 8).

Hudskador

- Orsak: För högt tryck mot huden.
- Minska trycket när du klipper nära huden.

- Orsak: Klippvinkeln är för brant.
- Placera apparaten plattare.

- Orsak: Skadad klippssats.
- Kontrollera, om spetsar på tandningen är skadade och om så är fallet byt ut klippssats.

- Orsak: Avståndet mellan kammens och knivens framkanter är inte rätt justerat.
- Justera klippssatsen (fig. 7).

Apparaten fungerar inte.

- Orsak: Fel i strömförsörjningen.
- Försäkra att kontakten mellan apparatens kontakt och eluttaget är god. Kontrollera att strömkabeln inte är skadad.

Om det inte går att avhjälpa problemet med hjälp av denna information, kontakta vårt servicecenter. Försök aldrig att själv reparera apparaten.

Kassering



Varning! Risk för miljöskador vid felaktig kassering.

- En korrekt avfallshantering är viktig för miljön och förhindrar eventuella skadliga effekter på människa och miljö.

Följ de gällande lagstiftade föreskrifterna vid kassering av apparaten.

Information för kassering av elektriska och elektroniska apparater i den Europeiska gemenskapen:



I den Europeiska gemenskapen regleras villkoren för kassering av elektrisk utrustning i nationella regelverk, som bygger på EU-direktiv 2012/19/EG om elektronisk utrustning (WEEE). Enligt dessa får apparaten inte längre kasseras som hushållsoppor.

Apparaten omhändertas kostnadsfritt vid kommunala uppsamlingsstationer eller miljöstationer. Produktförpackningen består av återvinningsbara material. Kassera dessa på ett miljövänligt sätt och lämna in dem för återvinning.

Øversettelse av original bruksanvisning – Hårklippemaskin type 1230

Generelle sikkerhetsinstruksjer

 **Les og følg sikkerhetsinstruksene og ta vare på dem!**

Forskriftsmessig bruk

- Du må bare bruke hårklippemaskinen til å klippe hår, skjegg og øyenbryn på mennesker.
- Du må bare bruke klippemaskinen for dyr til å klippe hår og pels på dyr.
- Dette apparatet er ment brukt i yrkesmessig sammenheng.

Krav til brukeren

- Les gjennom hele bruksanvisningen før du tar i bruk apparatet for første gang, og gjør deg fortrolig med apparatet.
- Dette apparatet kan brukes av barn over 14 år og av personer med reduserte fysiske, sensoriske eller mentale evner eller mangel på erfaring og/eller kunnskaper, forutsatt at de blir overvåket eller instruert i sikker bruk av apparatet, og forutsatt at de har forstått risikoene som er forbundet med det. Barn må ikke leke med apparatet. Rengjøring og bruk/vedlikehold får ikke gjennomføres av barn, unntatt hvis de er under oppsyn.
- Du må legge fra deg apparatet utenfor dyrs rekkevidde og slik at det ikke er utsatt for vind og vær.

Risikoer

 **Fare! Fare for elektrisk støt ved skader på apparatet/nettkabelen.**

- ▶ Apparatet må ikke brukes hvis det ikke fungerer forskriftsmessig, hvis det er skadet, eller hvis det har falt ned i vann. Reparasjoner skal kun utføres av et autorisert servicesenter, og det skal kun brukes originale reservedeler.
- ▶ Maskinen må aldri brukes når nettkabelen er skadet. En nettkabel med skader skal bare skiftes ut av et autorisert servicesenter eller av en tilsvarende kvalifisert person for å unngå at det oppstår risiko.
- ▶ Elektriske apparater skal bare repareres av fagfolk med elektroteknisk utdanning.

**Fare! Elektrisk støt dersom det trenger væske inn i maskinen.**

- ▶ Dette apparatet skal ikke brukes i nærheten av badekar, dusjkar eller andre beholdere som inneholder vann. Det skal heller ikke brukes på steder med høy luftfuktighet. Trekk ut nettpluggen etter hver bruk, ettersom nærhet til vann utgjør en risiko, selv om apparatet er slått av.
- ▶ Legg alltid fra deg hhv. oppbevar alltid elektriske apparater slik at de ikke kan falle ned i vann (f.eks. en utslagsvask). Hold apparatet borte fra vann og andre væsker.
- ▶ Du må ikke under noen omstendighet berøre et elektrisk apparat som har falt ned i vann. Man må heller ikke berøre vannet. Trekk øyeblikkelig ut nettpluggen.
- ▶ La apparatet kontrolleres på et servicesenter før det benyttes igjen.
- ▶ Apparatet skal kun brukes og oppbevares i tørre rom.
- ▶ Som ekstra sikkerhetsforanstaltning anbefales det å installere en godkjent feilstrøm-sikkerhetsinnretning (RCD) med målt utløserstrøm som ikke overskrider 30 mA i strømkretsen. Spør en elektriker om råd.

**Eksplisjonsfare!**

- ▶ Apparatet må aldri brukes i omgivelser hvor det finnes en høy konsentrasjon av aerosolprodukter (spray) eller hvor det frisettes oksygen.

**Advarsel! Skader grunnet overopphetede knivsett.**

- ▶ Hvis apparatet brukes over lengre tid vil knivsettet bli varmt. Ta regelmessige pauser slik at knivsettet kan avkjøles.

**Advarsel! Fare for personskader ved ukorrekt håndtering.**

- ▶ Bruk aldri apparatet når knivsettet er skadet.
- ▶ Slå alltid av apparatet før du legger det fra deg, fordi apparatet kan falle ned på grunn av vibrasjonene.

**Forsiktig! Fare for skader ved ukorrekt håndtering.**

- ▶ Du må bare bruke apparatet med den spenning som er angitt på merkeplaten.
- ▶ Du må kun bruke det tilbehøret som produsenten har anbefalt.
- ▶ Stikk aldri gjenstander inn i åpningene i apparatet eller la gjenstander falle inn i dem.
- ▶ Ikke bære apparatet i nettkabelen og dra alltid i pluggen og ikke i kabelen eller apparatet når du skal koble det fra strømnettet.

- ▶ Hold nettkabelen og apparatet på avstand fra varme overflater.
- ▶ Ikke oppbevar maskinen med vridt nettkabel eller nettkabel med knekk.

Generelle instruksjoner for brukeren

Informasjon om bruken av bruksanvisningen

- ▶ Før du tar apparatet i bruk for første gang, må du ha lest gjennom og forstått hele bruksanvisningen.
- ▶ Anse bruksanvisningen for å være en del av produktet, og oppbevar den på et trygt og lett tilgjengelig sted.
- ▶ Denne bruksanvisningen kan fås som PDF-fil fra våre servicesenter. EF-samsvarserklæringen kan på forespørsel også leveres av våre servicesenter på andre offisielle EU-språk.
- ▶ Legg ved denne bruksanvisningen dersom du gir apparatet videre til en annen person.

Forklaring av symboler og merknader

Følgende symboler og signalord brukes i denne bruksanvisningen, på maskinen eller på emballasjen.



FARE

Fare på grunn av elektrisk støt, med mulig alvorlig personskade eller døden som følge.



FARE

Eksplisjonsfare, med mulig alvorlig personskade eller døden som følge.



ADVARSEL

Advarsel mot mulige personskader eller helseisrisiko.



FORSIKTIG

Henviising til risiko for materielle skader.



Merknad med nyttige opplysninger og tips.

- ▶ Du oppfordres til en handling.
1. Utfør disse handlingene i beskrevet rekkefølge.
 - 2.
 - 3.

Produktbeskrivelse

Betegnelse på delene (fig. 1)

- A Knivsett
 - B Lås for justering av klippelengden
 - C Justeringshendel for justering av klippelengden
 - D PÅ/AV-bryter
 - E Opphengsring
 - F Strømkabel
 - G Knivbeskyttelse
 - H Olje for knivsettet
 - I Rengjøringsbørste
- ikke avbildet:** Distansekommer (avhengig av modell)

Tekniske data

Drivenhet:	stillestående svingmotor
Driftsspennig:	220 – 240 V AC / 50/60 Hz 110 – 120 V AC / 50/60 Hz
	alt nasjonal utførelse, se typeskilt på apparatet
Opptatt effekt:	15 W
Dimensjoner (LxBxH):	180 mm x 67 mm x 42 mm
Vekt:	435 g uten strømkabel
Emisjonslydtrykksnivå:	maks. 60 dB(A) @ 25 cm
Vibrasjoner:	< 2,5 m/s ²

Apparatet er verneisoleret og radiostøydempet. Den oppfyller kravene i EU-direktivet om elektromagnetisk kompatibilitet 2014/30/EF og maskindirektivet 2006/42/EF.

Samsvarserklæring

Se side 145.

de
en
fr
it
es
pt
nl
da
sv
no
fi
tr
pl
cs
sk
hr
hu
sl
ro
bg
ru
uk
et
lv
lt
el
ar

Bruk

Forberedelser

-  Ta vare på emballeringsmaterialet med tanke på senere sikker oppbevaring eller transport.

- ▶ Kontroller at leveringen er komplett.
- ▶ Kontroller alle delene med tanke på eventuelle transportskader.

Sikkerhet



Forsiktig! Skader på grunn av feil spenningsforsyning.

- ▶ Du må bare bruke apparatet med den spenningen som er angitt på merkeplaten.

Nettdrift

1. Plugg apparatpluggen inn i stikkkontakten.
2. Slå maskinen på (fig. 2ⓐ) og av etter bruk (fig. 2ⓐ) med maskinens PA-/AV-bryter.

Betjening

Justering av klippelengden

Uten påstikkelig kam er normal klippelengde for maskinen ca. 0,7 mm. Klippelengden kan stilles inn fra 0,7 til 3 mm – også under bruk.

1. Skyv låsen (B) ned (fig. 3ⓐ).
2. Når du betjener justeringshendelen på siden (fig. 4ⓐ) kan klippelengden stilles inn i 6 låsehakk (**MultiClick**).
3. Ved å skyve låsen (B) opp (fig. 3ⓐ) løses innstillingen, og normal klippelengde på ca. 0,7 mm stilles inn på nytt.

Klippe med distansekammer

Maskinen kan også brukes med distansekammer. Du kan utvide klippelengdeområdet med distansekammer.

Det følger ulike distansekammer med i leveringen, alt etter modell. Distansekammene #1 (4,5 mm), #2 (6 mm), #3 (9 mm), #4 (14 mm), #5 (19 mm) og en justerbar distansekam (4 – 18 mm) kan leveres som alternativt tilbehør.

Sette på / ta av distansekam

-  Justeringshendelen for justering av klippelengden må ikke være låst (fig. 4ⓐ).
 - ▶ Skyv låsen (B) opp (fig. 3ⓐ).

1. Skyv distansekammen inn på knivsettet til stopp den vei pilen viser (fig. 5ⓐ).
2. Skyv distansekammen ned av knivsettet den vei pilen viser (fig. 5ⓐ).

Vedlikehold



Advarsel! Fare for personskader og materielle skader ved ukorrekt håndtering.

- ▶ Slå av apparatet før du begynner med rengjørings- og vedlikeholdsarbeid og koble fra strømforsyningen.

Rengjøring og stell



Fare! Elektrisk støt dersom det trenger væske inn i maskinen.

- ▶ Ikke dypp maskinen i vann!
- ▶ La ikke noen form for væske trenge inn i maskinen.
- ▶ Du må bare koble apparatet til strømforsyningen igjen når den er fullstendig tørr.



Forsiktig! Skader ved bruk av aggressive kjemikalier.

Aggressive kjemikalier kan medføre skader på maskinen og tilbehøret.

- ▶ Du må ikke bruke løsemidler eller skuremidler.
- ▶ Du må kun bruke det rengjøringsmidlet og den knivsettoljen som produsenten har anbefalt.



Tilbehør og reservedeler kan kjøpes hos våre forhandlere eller på Servicecenteret.

- ▶ Ta distansekammen av etter hver bruk (fig. 5ⓐ). Fjern hårrestene fra knivsettet med rengjøringsbørsten.



▶ Knivsettet kan skrues av for grundig rengjøring, se kapittel **Utskiftning av knivsettet**.

- ▶ Vi anbefaler å bruke hygienespray etter at klippesettet er rengjort. Den holder alle klippesettene hygienisk rene og motvirker bakterier og virus.
- ▶ Smør knivsettet med knivsettolje (fig. 6).
- ▶ Vi anbefaler å rengjøre og pleie klippesettet med Blade Ice spray både under og etter bruken. Vår „Blade Ice spray sørger for øyeblikkelig kjøling, smøring med olje og rengjøring av knivsettet, og samtidig gir den beskyttelse mot korrosjon
- ▶ Slå maskinen på et kort øyeblikk (ca. 10 sek) for å sørge for en jevn fordeling av oljefilmen.



▶ Det er viktig å smøre knivsettet ofte med olje for å opprettholde en god og langvarig klippeytelse.

▶ Hvis klippeytelsen avtar etter at maskinen har vært i bruk i lang tid, på tross av regelmessig rengjøring og smøring med olje, bør man skifte ut knivsettet.

- ▶ Tørk bare av maskinen med en myk, eventuelt litt fuktig klut.

Utskiftning av knivsettet

1. Slå maskinen av med PÅ-/AV-bryteren (fig. 2Ⓞ) og kople den fra strømforsyningen.
2. Løse begge skruene på knivsettet og ta av klippekammen og klippekniiven (fig. 8).

Under monteringen skal klippekammen og klippekniiven rettes inn på følgende måte:

3. Sett låsen (B) for klippelengde (fig. 3Ⓞ) og justeringshendelen (fig. 4Ⓞ) i stillingen for korteste klippelengde.
4. Sett klippekniiven med lederillen på den kileformede plastforingen og press den ned bak, slik at drivtappen griper inn i knivutsnittet.
5. Legg på klippekammen og sett inn igjen de to skruene.
6. Før du strammer skruene, må du innrette klippekammen slik at det er en avstand på mellom 0,5 mm og 1,0 mm mellom forkanten av klippekammen og forkanten av klippekniiven (fig. 7).
7. Trekk til begge skruene (fig. 8).
8. Kontroller innrettingen av klippekammen en gang til.

Utbedring av feil

Knivsettet klipper dårlig.

Knivsettet lugger.

Årsak: Knivsettet er tilsusset.

- ▶ Smør knivsettet ofte med olje (fig. 6).

Årsak: Knivsettet er slitt.

- ▶ Skift ut knivsettet (fig. 8).

Skader på hud

Årsak: For sterkt press mot huden.

- ▶ Reduser trykket når du skjærer nær huden.

Årsak: Knivvinkelen er for bratt.

- ▶ Hold apparatet i en flatere vinkel.

Årsak: Skadet knivsett.

- ▶ Kontroller om tannspissene ble skadet ved bruk og bytt knivsettet ved behov.

Årsak: Avstanden mellom forkant av klippekam og forkant av klippekniiv er ikke korrekt innrettet.

- ▶ Rett inn klippekammen (fig. 7).

Maskinen går ikke.

Årsak: Defekt strømforsyning.

- ▶ Kontroller at det er forskriftsmessig kontakt mellom apparatpluggen og stikkkontakten. Kontroller strømkabelen med tanke på eventuelle skader.

Hvis du ikke kan løse problemet med disse instruksene, ber vi det kontakte Servicesenteret. Forsøk aldri å reparere apparatet på egenhånd!

Avfallsbehandling



Forsiktig! Miljøskader ved feil avfallsbehandling.

- ▶ Forskriftsmessig avhengig bidrar til å avlaste miljøet og forhindrer mulige skadevirkninger på mennesker og miljø.

Overhold gjeldende lovfestede forskrifter når du skal sende apparatet inn til avfallsbehandling.

Informasjon om avfallsbehandling av elektrisk og elektronisk utstyr i Det europeiske fellesskap:



Innenfor Det europeiske fellesskap regulerer nasjonale forskrifter på grunnlag av EU-direktiv 2012/19/EF og utbrukt elektrisk og elektronisk utstyr (WEEE) hvordan elektrisk drevne apparater skal avfallsbehandles. I henhold til dette er det ikke lenger tillatt å kaste apparatet i kommunalt avfall eller husholdningsavfall.

Apparatet kan leveres inn gratis til kommunale deponier eller anlegg for gjenvinning av materialer.

Produktemballasjen består av materialer som kan gjenvinnes. Kast disse på miljøvennlig måte og tilbakefør dem til gjenbruksstasjonen.

Yleiset turvallisuusohjeet



Lue kaikki turvallisuusohjeet, noudata niitä ja säilytä ne.

Määräystenmukainen käyttö

- Käytä hiustenleikkuukoneita ainoastaan ihmisten hiusten, parran ja kulmakarvojen leikkaamiseen.
- Käytä eläinten karvojen leikkuukoneita ainoastaan eläinten karvojen ja turkin leikkaamiseen.
- Tämä laite on rakennettu ammatilliseen käyttöön.

Käyttäjään kohdistuvat vaatimukset

- Lue käyttöohje kokonaan läpi ennen ensimmäistä käyttöönottoa ja tutustu laitteeseen.
- Tätä laitetta voivat käyttää 14-vuotiaat tai sitä vanhemmat lapset sekä henkilöt, joilla on heikentyneet fyysiset, aistimukselliset tai henkiset kyvyt tai puutteelliset kokemukset ja/tai tiedot, jos heitä valvotaan tai opastetaan laitteen turvallisen käytön osalta, ja jos he ymmärtävät siitä aiheutuvat vaarat. Lapset eivät saa leikkiä laitteella. Lapset eivät saa suorittaa puhdistusta ja käyttäjän huoltoa, vaikka heitä valvotaan.
- Pidä laite etäällä eläimistä ja suojaa sään vaikutuksilta.

Vaarat



Vaara! Laitteessa/virtakaapelissa olevista vaurioista aiheutuva sähköisku.

- ▶ Älä käytä laitetta, jos se ei toimi asianmukaisesti, jos se on vaurioitunut, tai jos se on pudonnut veteen. Vaarojen välttämiseksi jätä korjaukset valtuutetun huoltokeskuksen tehtäväksi ja käytä vain alkuperäisosa.
- ▶ Älä koskaan käytä laitetta vioittuneen verkkokaapelin kanssa. Vaurioituneen verkkokaapelin saa vaihtaa alkuperäiseen vara-kaapeliin vain valtuutettu huoltokeskus tai vastaavasti pätevä henkilö vaarantamisten välttämiseksi.
- ▶ Sähkölaitteita saavat huoltaa vain sähkötekniisesti koulutetut ammattilaiset.

**Vaara! Sisään tunkeutuvasta nesteestä aiheutuva sähköisku.**

- ▶ Tätä laitetta ei saa käyttää kylpyammeiden, suihkualtaiden tai muiden vettä sisältävien astioiden läheisyydessä. Myöskään sitä ei saa käyttää paikoissa, joissa on korkea ilmankosteus. Vedä verkkopistoke irti jokaisen käyttökerran jälkeen, koska veden läheisyydessä piilee vaara laitteen ollessa pois päältäkin.
- ▶ Säilytä tai sijoita sähkölaitteet aina niin, etteivät ne voi pudota veteen (esim. pesualtaaseen). Pidä laite etäällä vedestä ja muista nesteistä.
- ▶ Älä missään tapauksessa koske tai tartu veteen pudonneeseen sähkölaitteeseen. Vedä verkkopistoke heti irti.
- ▶ Jätä laite ennen uutta käyttöönnottoa huoltokeskuksen tarkastettavaksi.
- ▶ Käytä ja säilytä laitetta vain kuivissa tiloissa.
- ▶ Lisäturvallisuustoimenpiteenä suositellaan koestetun, korkeintaan 30 mA mitoituslaukaisuvirran vuotovirta-suojalaitteiston (RCD) asennusta virtapiiriin. Kysy sähköasentajalta neuvoa.

**Räjähdyksivaara!**

- ▶ Älä milloinkaan käytä laitetta sellaisissa ympäristöissä, joissa käytetään korkean pitoisuuden aerosolituotteita (spraytuotteita), tai joissa vapautuu happea.

**Varoitus! Ylikuumentuneista leikkuusarjoista johtuvia vammoja.**

- ▶ Leikkuusarja voi kuumentua laitteen pitkään kestävässä käytössä. Keskeytä laitteen käyttö säännöllisesti leikkuusarjan jäähdyttämiseksi.

**Varoitus! Epäasianmukaisesta käsittelystä aiheutuvat loukkaantumiset.**

- ▶ Älä milloinkaan käytä laitetta viallisella leikkuusarjalla.
- ▶ Sammuta laite aina ennen kuin lasket sen kädestäsi, koska laitteen tärinä voi saada sen putoamaan.

**Varo! Epäasianmukaisesta käsittelystä aiheutuvat vauriot.**

- ▶ Käytä laitetta vain vaihtovirralla ja tyyppikilvessä ilmoitetulla jännitteellä.
- ▶ Käytä vain valmistajan suosittelemia lisävarusteita.
- ▶ Älä milloinkaan pudota tai aseta mitään esineitä laitteen aukkoihin.
- ▶ Laitetta ei saa kantaa verkkojohdosta ja sen erottamiseksi verkosta on aina vedettävä laitteen pistokkeesta eikä johdosta.

- ▶ Suojaa verkkokaapelia ja laitetta kuumilta pinnoilta.
- ▶ Älä säilytä laitetta niin, että verkkokaapeli on kiertyneenä tai taivutettuna.

Yleisiä ohjeita käyttäjälle

Käyttöohjeen käyttöä koskevia tietoja

- ▶ Ennen kuin otat laitteen käyttöön ensimmäistä kertaa, sinun tulee lukea käyttöohje kokonaan ja ymmärtää se.
- ▶ Pidä käyttöohjetta osana tuotetta ja säilytä se hyvässä kunnossa ja saatavilla.
- ▶ Tämä käyttöohje voidaan pyytää myös PDF-tiedostona huoltokeskuksestamme. EY-yhdenmukaisuusvakuutus voidaan pyytää myös muina EU:n virastokielisinä versioina palvelukeskuksestamme.
- ▶ Liitä tämä käyttöohje mukaan, kun luovutat laitteen kolmansille osapuolille.

Symbolien ja ohjeiden selitys

Seuraavia symboleja ja merkisanoja käytetään tässä käyttöohjeessa, laitteessa tai pakkauksessa.



VAARA

Sähköiskun vaara, jonka seurauksena voi olla vakava ruumiinvamma tai kuolema.



VAARA

Räjähdyksivaara, jonka seurauksena voi olla vakava ruumiinvamma tai kuolema.



VAROITUS

Varoitus mahdollisesta ruumiinvammasta tai terveysriskistä.



VARO

Viittaa haitallisista aineista aiheutuvaan vaaraan.



Huomautus, joka sisältää hyödyllisiä ohjeita ja vinkkejä.

- ▶ Sinua kehoitetaan suorittamaan jokin toimenpide.
1. Suorita nämä toimenpiteet kuvatussa järjestyksessä.
 - 2.
 - 3.

Tuotteen kuvaus

Osien merkintä (Kuva 1)

- A Leikkuusarja
 - B Leikkuupituuden asetuksen kiinnitin
 - C Leikkuupituuden säätövipu
 - D Päälle-/Pois -kytkin
 - E Ripustusrengas
 - F Verkkokaapeli
 - G Teräsuoja
 - H Leikkuusarjan öljy
 - I Puhdistusharja
- ilman kuvaa:** Kiinnityskammat (mallista riippuen)

Tekniset tiedot

Käyttölaite:	äänetön tärymoottori
Käyttöjännite:	220 – 240 V AC / 50/60 Hz 110 – 120 V AC / 50/60 Hz
	maakohtaisesta tyyppistä riippuen katso laitteen tyyppikilpeä
Ottoteho:	15 W
Mitat (P x L x K):	180 mm x 67 mm x 42 mm
Paino:	435 g ilman verkkokaapelia
Äänitaso:	max. 60 dB(A) @ 25 cm
Tärinä:	< 2,5 m/s ²

Laite on suojaeristetty ja siitä on poistettu radiohäiriöt. Laite täyttää EU:n sähkömagneettisen yhteensopivuuden direktiivin 2014/30/EY ja konedirektiivin 2006/42/EY vaatimukset.

Yhdenmukaisuusvakuutus

Katso sivu 145.

Käyttö

Valmistelu

-  Säilytä pakkausmateriaali myöhempiä turvallista varastointia tai kuljetusta varten.

- ▶ Tarkasta toimituksen täydellisyys.
- ▶ Tarkasta kaikki osat mahdollisten kuljetusvaurioiden varalta.

Turvallisuus



Varo! Väärästä jännitesyötöstä aiheutuvat vauriot.

- ▶ Käytä laitetta vain vaihtovirralla ja tyyppikilvessä ilmoitetulla jännitteellä.

Verkkokäyttö

1. Pistä laitepistoke verkkopistorasiaan.
2. Kytke laite päälle (Kuva 2Ⓞ) ja sammuta se käytön jälkeen (Kuva 2Ⓞ) Päälle/Pois -kytkimestä.

Käyttö

Leikkuupituuden säätö

Laitteen normaali hiusten leikkuupituus on ilman kiinnityskampaa n. 0,7 mm. Leikkuupituus voidaan - myös käytön aikana - asettaa välille 0,7 – 3 mm.

1. Työnnä kiinnintä (B) alaspäin (Kuva 3Ⓞ).
2. Sivun säätövipua (Kuva 4Ⓞ) käyttämällä leikkuupituus voidaan asettaa 6:lle rasteriasetukselle (**MultiClick**).
3. Asetus irrotetaan ja asetetaan jälleen normaaliin leikkuupituuteen n. 0,7 mm työntämällä kiinnintä (B) ylöspäin (Kuva 3Ⓞ).

Leikkaaminen kiinnityskampojen kanssa

Laitetta voidaan käyttää myös kiinnityskampojen kanssa. Kiinnityskammoilla voidaan laajentaa leikkuupituuden aluetta.

Erilaisia kiinnityskampoja sisältyy toimitukseen mallista riippuen. Valinnaisesti saatavilla olevia lisävarusteita ovat kiinnityskammat #1 (4,5 mm), #2 (6 mm), #3 (9 mm), #4 (14 mm), #5 (19 mm) ja aseteltava kiinnityskampa (4 - 18 mm).

Kiinnityskamman asentaminen / poistaminen

-  Leikkuupituusasetuksen asetusvipu ei saa olla lukittuna (Kuva 4Ⓞ).
 - ▶ Työnnä kiinnintä (B) ylöspäin (Kuva 3Ⓞ).

1. Työnnä kiinnityskampaa nuolen suuntaan leikkuusarjan vasteeseen saakka (Kuva 5Ⓞ).
2. Työnnä kiinnityskampaa nuolen suuntaan alaspäin leikkuusarjasta (Kuva 5Ⓞ).

Kunnossapito



Varoitus! Epäasianmukaisesta käsittelystä aiheutuvat loukkaantumiset ja esinevahingot.

- ▶ Kytke laite pois päältä ennen kaikkien puhdistus- ja huoltotöiden aloittamista, ja erota se virransyötöstä.

Puhdistus ja hoito



Vaara! Sisään tunkeutuvasta nesteestä aiheutuva sähköisku.

- ▶ Älä upota laitetta veteen!
- ▶ Älä päästä nesteitä laitteen sisään.
- ▶ Liitä laite uudelleen virransyöttöön vasta sen ollessa täysin kuivattu.



Varo! Syövyttävistä kemikaaleista aiheutuvat vauriot.

- Syövyttävät kemikaalit voivat vaurioittaa laitetta ja lisätarvikkeita.
 - ▶ Älä käytä luotiin- tai puhdistusaineita.
 - ▶ Käytä ainoastaan valmistajan suosittelemia puhdistusaineita ja leikkuusarjaöljyjä.



Lisälaitteita ja varaosia voit tilata myyjältäsi tai huoltokeskuksestamme.

- ▶ Ota kiinnityskampa pois jokaisen käytön jälkeen (Kuva 5Ⓞ). Poista hiusjätteet leikkuusarjasta puhdistusarjalla.



▶ Perusteellista puhdistusta varten leikkuusarja voidaan ruuvata irti, katso luku **Leikkuusarjan vaihto**.

- ▶ Suosittelemme leikkuusarjan puhdistuksen jälkeen hygieniasuihketta. Se pitää kaikki leikkuusarjat hygienisesti puhtaina ja tehoa bakteereja ja viruksia vastaan.
- ▶ Öljyä leikkuusarja leikkuusarjaöljyllä (Kuva 6).
- ▶ Suosittelemme, että puhdistat ja hoidat leikkuusarjaa käytön aikana ja sen jälkeen Blade Ice -suihkeella. Blade Ice -suihke huolehtii leikkuusarjan pikaisesta jääähdytyksestä, öljyamisestä ja puhdistuksesta suojaan samalla korroosiolta.
- ▶ Laita kone päälle hetkeksi (n. 10 s), jotta saadaan tasaisesti jakautunut öljykalvo.



▶ Hyvän ja pitkään kestävä leikkuutehon säilyttämiseksi on tärkeää, että leikkuusarja öljytään usein.

▶ Mikäli leikkuuteho heikkenee pidemmän käyttöajan jälkeen säännöllisestä puhdistuksesta ja öljyamisestä huolimatta, leikkuusarja on vaihdettava.

- ▶ Pyyhi laitetta vain pehmeällä, mahdollisesti hieman kostealla liinalla.

Leikkuusarjan vaihtaminen

1. Kytke laite pois päältä Päälle-/Pois -kytkimellä (Kuva 2Ⓢ) ja irrota se virransyötöstä.
2. Irrota molemmat leikkuusarjan ruuvit, poista leikkuukampa ja leikkuuterä (Kuva 8).

Asennuksen yhteydessä leikkuukampa ja leikkuuterä on oikaistava seuraavasti:

3. Siirrä leikkuupituuden kiinnitin (B) (Kuva 3Ⓢ) ja säätövipu (Kuva 4Ⓢ) lyhyimmän leikkuupituuden paikkaan.
4. Aseta leikkuuterä ohjausuran kanssa muoviohjaimen päälle ja paina taakse alas niin, että käyttötappi tarttuu terän irtileikkaukseen.
5. Laita leikkuukampa päälle ja aseta molemmat ruuvit jälleen sisään.
6. Ennen ruuvien kiristämistä suorista leikkuukampa niin, että leikkuukamman etureunan ja takareunan välissä on 0,5 mm - 1,0 mm etäisyys (Kuva 7).
7. Kiristä molemmat ruuvit (Kuva 8).
8. Tarkista vielä leikkuukamman suuntaus.

Ongelmien korjaus

Leikkuusarja leikkaa huonosti. Leikkuusarja nyyppi.

Syy: Leikkuusarja on likaantunut.

- Puhdista ja öljyä leikkuusarja (Kuva 6).

Syy: Leikkuusarja on kulunut.

- Vaihda leikkuusarja (Kuva 8).

Ihovauriot

Syy: Liian voimakas ihoon kohdistuva paine.

- Vähennä painetta ihon lähellä tapahtuvassa leikkaamisessa.

Syy: Leikkuukulma asetettu liian jyrkkään.

- Laite asetettava tasaisemmaksi.

Syy: Vaurioitunut leikkuusarja.

- Tarkasta, ovatko hampaankärjet käytössä vaurioituneet ja vaihda leikkuusarja tarvittaessa uuteen.

Syy: Leikkuukamman etureunan ja leikkuuterän etureunan etäisyys ei ole oikein suunnattu.

- Suorista leikkuukampa (Kuva 7).

Laite ei lähde käyntiin.

Syy: Puutteellinen virransyöttö.

- Varmista laitteen pistokkeen ja pistorasian moitteeton kosketus. Tarkasta virtakaapeli mahdollisten vaurioiden varalta.

Jos sinulla on näiden ohjeiden kanssa ongelma, jota et voi poistaa, käännä huoltokeskuksemme puoleen. Älä missään tapauksessa yritä itse korjata laitetta!

Hävittäminen



Varo! Ympäristövahingot vääränlaisen hävittämisen yhteydessä.

- Asianmukainen hävittäminen suojelee ympäristöä ja estää mahdollisia vahingollisia vaikutuksia ihmisille ja ympäristölle.

Noudata laitteen hävittämisessä kulloisiakin lakisäätöisiä määräyksiä.

Tietoja sähkö- ja elektroniikkalaitteiden hävittämisestä Euroopan yhteisössä:



Euroopan yhteisön sisällä sähkökäyttöisten laitteiden hävityksen määrittävät kansalliset säädökset, jotka pohjautuvat vanhoja elektroniikkalaitteita (WEEE) koskevaan EU-direktiiviin 2012/19/EY. Sen mukaisesti laitetta ei saa enää hävittää kunnallis- tai talousjätteiden kanssa.

Laite otetaan maksutta vastaan kunnallisissa keräyspisteissä tai hyötyjätteen keräyspisteissä. Tuotepakkaus muodostuu kierrätyskelpoisista materiaaleista. Hävitä tämä ympäristöystävällisesti ja toimita tämä uudelleenkäyttöön.

Orijinal kullanma kılavuzunun çevirisi – Saç kesme makinesi tip 1230

Genel güvenlik uyarıları

 **Tüm güvenlik uyarılarını okuyup dikkate alın ve bunları saklayın!**

Usulüne uygun kullanım

- Saç kesme makinesini sadece insan kafa saçını, sakalları ve kaşları kesmek için kullanın.
- Hayvan kırkma makinelerini sadece hayvan kılları ve postunu kesmek için kullanın.
- Bu cihaz, ticari alanda kullanım için tasarlanmıştır.

Kullanıcıdan beklentiler

- İlk çalıştırmadan önce kullanım kılavuzunu dikkatlice okuyun ve cihaz hakkında bilgi sahibi olun.
- Bu cihaz ebeveyn gözetimi altında 14 yaş üstündeki çocuklar, cihazın güvenli kullanımı ve bu nedenle oluşabilecek tehlikeleri anlamaları durumunda fiziksel, duyuşsal veya zihinsel yetenekleri kısıtlı ya da deneyimi ve/veya bilgisi az olan kişiler tarafından kullanılabilir. Çocuklar cihazla oynamamalıdır. Temizlik ve kullanıcı bakımı, gözetim altında olmayan çocuklar tarafından yapılmamalıdır.
- Cihazı, hayvanların ulaşamayacağı ve hava koşullarından etkilenmeyeceği bir yere korumalı şekilde koyun.

Tehlikeler

 **Tehlike! Cihazdaki/elektrik kablosundaki hasarlar nedeniyle elektrik çarpması.**

- ▶ Kusursuz çalışmadığı, hasarlı olduğu veya suya düştüğü halde cihazı kullanmayın. Tehlikeleri önlemek için, onarım çalışmalarını sadece orijinal yedek parçalar kullanarak yetkili müşteri servis merkezine yaptırın.
- ▶ Elektrik kablosu hasarlı cihazları kesinlikle kullanmayın. Tehlikeleri önlemek için, hasarlı bir elektrik kablosu sadece yetkili bir servis merkezi veya benzer vasıfta bir kişi tarafından değiştirilmelidir.
- ▶ Elektrikli cihazlar sadece elektrik tekniği eğitimi almış uzmanlar tarafından onarılmalıdır.

**Tehlike! İçeri giren sıvılar nedeniyle elektrik çarpması.**

- ▶ Bu cihaz; banyo küvetleri, duş tekneleri veya su içeren diğer bölümlerin yakınında kullanılmamalıdır. Aynı şekilde, yüksek nem içeren yerlerde de cihazı kullanmayın. Cihaz kapalıyken de suya yakın olması durumunda tehlike teşkil ettiğinden, her kullanım sonrası elektrik fişini prizden çekin.
- ▶ Elektrikli cihazları daima suya düşmeyecek (örn. lavabo) şekilde yerleştirin ya da muhafaza edin. Cihazı su ve diğer sıvılardan uzak tutun.
- ▶ Suya düşen bir elektrikli cihaza kesinlikle dokunmayın veya elinizi suyun içine sokmayın. Derhal elektrik fişini çekin.
- ▶ Tekrar çalıştırmadan önce cihazı bir servis merkezinde kontrol ettirin.
- ▶ Cihazı sadece kuru mekanlarda kullanın ve saklayın.
- ▶ Ek güvenlik tedbiri olarak, elektrik devresine 30 mA üzeri olmayan bir ayırma akımına sahip olan hatalı akıma karşı koruyucu tertibatın (RCD) monte edilmesi önerilir. Tavsiye almak için elektrik tesisatçınıza danışın.

**Patlama tehlikesi!**

- ▶ Yüksek konsantrasyonda aerosol (sprey) ürünlerinin bulunduğu veya oksijen oluşan ortamlarda cihazı kesinlikle kullanmayın.

**Uyarı! Aşırı ısınan kesme takımları nedeniyle yaralanma.**

- ▶ Cihazın uzun süreli kullanılması sonucunda kesme takımı ısınabilir. Kesme takımını soğumaya bırakmak için, kullanımı düzenli olarak durdurun.

**Uyarı! Hatalı kullanım nedeniyle yaralanma.**

- ▶ Cihazı hasarlı bir kesme takımı ile kesinlikle kullanmayın.
- ▶ Cihaz titreşim nedeniyle düşebileceği için, bir yere koymadan önce cihazı her zaman kapatın.

**Dikkat! Hatalı kullanım nedeniyle hasarlar.**

- ▶ Cihazı sadece model etiketinde belirtilen gerilimle çalıştırın.
- ▶ Sadece üreticinin onayladığı aksesuarları kullanın.
- ▶ Cihaz üzerindeki deliklere kesinlikle bir cisim sokmayın veya düşürmeyin.
- ▶ Cihazı elektrik kablosundan taşımayın ve güç kaynağından ayırmak için cihazı her zaman fişten çekin, kablodan veya cihazdan çekmeyin.
- ▶ Elektrik kablosunu ve cihazı sıcak yüzeylerden uzak tutun.

- Cihazı elektrik kablosu burulmuş veya bükülmüş durumdayken muhafaza etmeyin.

Genel kullanıcı bilgileri

Kullanım kılavuzunun kullanılması hakkında bilgiler

- Cihazı ilk kez çalıştırmadan önce, kullanım kılavuzu baştan sona okunmalı ve anlaşılmalıdır.
- Kullanım kılavuzunu ürünün bir parçası olarak değerlendirin ve iyi ve kolay erişilebilir şekilde saklayın.
- Bu kullanım kılavuzu, servis merkezlerimizden PDF dosyası olarak da talep edilebilir. AT uygunluk beyanı, servis merkezlerimizden AB'nin diğer resmi dillerinde de talep edilebilir.
- Cihazı üçüncü şahıslara devrederken, bu kullanım kılavuzunu da birlikte verin.

Sembol ve bilgi açıklamaları

Bu kullanma kılavuzunda, cihazda veya ambalajda aşağıdaki semboller ve sinyal kelimeleri kullanılmaktadır.



TEHLİKE

Olası ağır bedensel yaralanma veya ölümlerle sonuçlanabilecek elektrik çarpması nedeniyle tehlike.



TEHLİKE

Olası ağır bedensel yaralanma veya ölümlerle sonuçlanabilecek patlama tehlikesi.



UYARI

Olası bedensel yaralanma veya sağlık riskine karşı uyarı.



DIKKAT

Maddi hasar riskinin göstergesi.



Faydalı bilgiler ve önerilerle birlikte not.

- Bir işlem yapmanız talep edilir.
1. Bu işlemleri açıklanan sırada yapın.
 - 2.
 - 3.

Ürün açıklaması

Parçaların tanımı (Şekil 1)

- A Kesme takımı
- B Kesme uzunluğu sabitleyicisi
- C Kesme uzunluğu ayarının ayar kolu
- D Açma/kapama düğmesi
- E Asma diskisi
- F Elektrik kablosu
- G Bıçak başlığı
- H Kesme takımı için yağ
- I Temizleme fırçası

Şekli yok: Tarak adaptörleri (modele göre)

Teknik bilgiler

Tahrir:	sessiz titreşimli motor
Çalışma gerilimi:	220 – 240 V AC / 50/60 Hz 110 – 120 V AC / 50/60 Hz
	ülke modelin bağlı olarak, bkz. Cihazdaki model etiketi
Güç tüketimi:	15 W
Boyutlar (UxGxY):	180 mm x 67 mm x 42 mm
Ağırlık:	elektrik kablosu hariç 435 g
Emisyon ses basıncı seviyesi:	maks. 60 dB(A) @ 25 cm
Titreşim:	< 2,5 m/sn ²

Cihaz, koruyucu izolasyon ve parazit giderici tertibata sahiptir. Cihaz, 2014/30/AT sayılı elektromanyetik uyumluluk AB yönetmeliği ve 2006/42/AT sayılı makine yönetmeliğinin istemlerini karşılar.

Uygunluk beyanı

Bkz. Sayfa 145.

Kullanım

Hazırlık



Daha sonra depolama veya taşıma işlemleri için ambalaj malzemesini saklayın.

- Teslimat kapsamının eksiksiz olup olmadığını kontrol edin.
- Tüm parçaları olası nakliye hasarları açısından kontrol edin.

Güvenlik



Dikkat! Yanlış gerilim beslemesi nedeniyle hasarlar.

- Cihazı sadece model etiketinde belirtilen gerilimle çalıştırın.

Kablolu İşletim

1. Cihaz fişini elektrik prizine takın.
2. Açma/kapama düğmesiyle cihazı çalıştırın (Şekil 2ⓐ) ve kullandıktan sonra kapatın (Şekil 2ⓑ).

Kullanım

Kesme Uzunluğu Ayarı

Cihazın normal kesme uzunluğu, geçme tarak hariç yaklaşık 0,7 mm'dir. Kesme uzunluğu, çalışma sırasında da 0,7 - 3 mm arasında ayarlanabilir.

1. Sabitleyiciyi (B) aşağı itin (Şekil 3ⓐ).
2. Yan ayar koluna (Şekil 4ⓐ) basarak, kesme uzunluğu, 6 kilit konumunda (**MultiClick**) ayarlanabilir.
3. Sabitleyici (B) yukarı itilerek (Şekil 3ⓑ), ayarın kilidi açılır ve tekrar yaklaşık 0,7 mm'lik normal kesme uzunluğu ayarlanır.

Tarak adaptörleri ile kesme

Cihaz tarak adaptörleri ile de çalıştırılabilir. Tarak adaptörleriyle kesme uzunluğu aralığını genişletebilirsiniz.

Modele bağlı olarak çeşitli tarak adaptörleri teslimat kapsamına dahildir. Diğer bir aksesuar olarak; #1 (4,5 mm), #2 (6 mm), #3 (9 mm), #4 (14 mm), #5 (19 mm) tarak adaptörleri ve ayarlanabilir bir tarak adaptörü (4 – 18 mm) isteğe bağlı temin edilebilir.

Tarak adaptörünün takılması / çıkarılması



Kesme uzunluğu ayar mekanizmasının ayar kolu (Şekil 4ⓐ) kilitlemiş olmalıdır.

- Sabitleyiciyi (B) yukarı itin (Şekil 3ⓐ).

1. Tarak adaptörünü ok işareti yönünde yerine oturana kadar kesme takımı üzerine sürerek takın (Şekil 5ⓐ).
2. Tarak adaptörünü on işareti yönünde kesme takımından aşağı itin (Şekil 5ⓑ).

Bakım



Uyarı! Hatalı kullanım nedeniyle yaralanma ve maddi hasarlar.

- Tüm temizlik ve bakım çalışmalarından önce cihazı kapatın ve güç kaynağından ayırın.

Temizleme ve bakım



Tehlike! İçeri giren sıvılar nedeniyle elektrik çarpması.

- Cihazı suya batırmayın!
- Cihazın içine sıvı girmemesini sağlayın!
- Cihazı sadece tamamen kuru durumdayken güç kaynağına bağlayın.



Dikkat! Aşındırıcı kimyasal maddeler nedeniyle hasarlar.

Aşındırıcı kimyasal maddeler cihaza ve aksesuarlara zarar verebilir.

- Çözücü ve aşındırıcı maddeler kullanmayın.
- Sadece üreticinin önerdiği temizlik maddelerini ve kesme takımı yağını kullanın.



Aksesuarları ve yedek parçaları yetkili satıcınızdan veya servis merkezimizden temin edebilirsiniz.

- Her kullandıktan sonra tarak adaptörünü çıkartın (Şekil 5ⓐ). Kesme takımında kalan saçları temizleme fırçasıyla temizleyin.



► İyiye temizlenmek için kesme takımı sökülebilir, bkz. **Kesme takımının değiştirilmesi** bölümü.

- Kesme takımı temizlendikten sonra bir hijyen spreyinin kullanılmasını öneriyoruz. Tüm kesme takımlarını hijyenik olarak temiz tutar ve bakterilere ve virüslere karşı etki eder.
- Kesme takımını kesme takımı yağıyla yağlayın (Şekil 6).
- Kullanım sırasında ve kullandıktan sonra kesme takımının Blade Ice spray ile temizlenmesini ve bakıma tabi tutulmasını öneriyoruz. Blade Ice spray, kesme takımının hemen soğutulması, yağlanması ve temizlenmesi ile birlikte aynı anda korozyon koruması da sağlar.
- Yağ filminin eşit oranlı bir şekilde dağılmasını sağlamak için makineyi kısa süreli (yaklaşık 10 saniye) çalıştırın.



- Cihazın kesme performansının iyi ve kalıcı olması için kesme takımının sık sık yağlanması gerekir.
- Cihaz, uzun süre kullanıldıktan sonra düzenli olarak temizlenmesi ve yağlanmasına rağmen kesme gücünü kaybederse, kesme takımının değiştirilmesi gerekir.

- Cihazı sadece yumuşak, gerekirse hafif nemli bir bezle silin.

Kesme Takımının Değiştirilmesi

1. Açma/kapama düğmesiyle cihazı kapatın (Şekil 2Ⓢ) ve güç kaynağından ayırın.
2. Kesme takımının her iki vidasını çözün, kesme tarağını ve kesme bıçağını çıkarın (Abb. 8).

Montaj esnasında kesme tarağı ve kesme bıçağı aşağıda belirtildiği gibi hizalanmalıdır.

3. Kesme uzunluğu (Şekil 3Ⓢ) sabitleyicisini (B) ve ayar kolunu (Şekil 4Ⓢ) en kısa kesme uzunluğu pozisyonuna getirin.
4. Kesme bıçağını kılavuz olukla birlikte kama şeklindeki plastik kılavuza oturtun ve tahrik mıylusu bıçak kesitini kavrayacak şekilde geriye doğru aşağı bastırın.
5. Kesme tarağını yerleştirin ve iki vidayı tekrar takın.
6. Civataları sıkmadan önce kesme tarağını, kesme tarağının ön kenarı ve kesme bıçağının ön kenarı arasında 0,5 mm ile 1,0 mm'lik bir mesafe oluşacak şekilde hizalayın (Şekil 7).
7. Her iki vidayı sıkın (Şekil 8).
8. Kesme tarağının hizalanması tekrar kontrol edin.

Sorun giderme

Kesme takımı kötü kesiyor.

Kesme takımı saçları yoluyor.

Nedeni: Kesme takımı kirlenmiş.

- Kesme takımını temizleyin ve yağlayın (Şekil 6).

Nedeni: Kesme takımı aşınmış.

- Kesme takımını değiştirin (Şekil 8).

Cilt yaralanması

Nedeni: Cilt üzerine çok fazla baskı.

- Cilde yakın kesim sırasında basıncı azaltın.

Nedeni: Kesme açısı çok dik ayarlanmış.

- Cihazı daha yassı şekilde yerleştirin.

Nedeni: Kesme takımı hasarlı.

- Kullanım sırasında diş uçlarının zarar görmüş olup olmadığını kontrol edin ve gerekirse kesme takımını değiştirin.

Nedeni: Kesme tarağı ön kenarı ile kesme bıçağı ön kenarı arasındaki mesafe doğru hizalanmamış.

- Kesme takımını hizalayın (Şekil 7).

Cihaz çalışmıyor.

Nedeni: Arızalı güç kaynağı.

- Cihaz fişi ve priz arasında kusursuz bir temas olduğundan emin olun. Elektrik kablosunu olası hasarlar açısından kontrol edin.

Bu bilgilerle sorunu gideremezseniz, servis merkezimize başvurun. Cihazı kesinlikle kendi başınıza onarmayı denemeyin!

Tasfiye



Dikkat! Hatırlı tasfiye durumunda çevreye zarar verebilir.

- Cihazın usulüne uygun tasfiye edilmesi çevrenin korunmasına katkıda bulunur ve gerek insan gerekse çevre için olası tehlikeli etkileri önler.

Cihazı tasfiye ederken geçerli yasal yönetmeliklere dikkat edin.

Avrupa Birliğı'nde elektrikli ve elektronik cihazların tasfiyesi hakkında bilgi:



Avrupa Birliğı dahilinde, elektrikle çalıştırılan cihazların tasfiyesi, elektronik eski cihazlar hakkındaki 2012/19/AB sayılı AB Yönetmeliğı'ni (WEEE) temel alan ulusal düzenlemelerle belirlenmiştir.

Buna göre, cihaz belediye atıkları veya evsel atıklarla birlikte bir daha tasfiye edilemez.

Cihaz, belediyenin toplama merkezlerinde veya değerli madde geri dönüşüm merkezinde ücretsiz olarak teslim alınır.

Ürün ambalajı geri dönüştürülebilir malzemelerden oluşmaktadır. Ambalajı çevreye uyumlu şekilde tasfiye edin ve yeniden değerlendirme merkezine gönderin.

Tłumaczenie oryginalnej instrukcji obsługi – Maszynka do strzyżenia, typ 1230

Ogólne wskazówki dotyczące bezpieczeństwa



Prosimy o przeczytanie wszystkich wskazówek dotyczących bezpieczeństwa, przestrzeganie ich i zachowanie ich na przyszłość!

Użytkowanie zgodne z przeznaczeniem

- Maszynki do strzyżenia włosów używać wyłącznie do strzyżenia włosów ludzkich, włosów brody i brwi.
- Maszynki do strzyżenia zwierząt używać wyłącznie do strzyżenia włosów i sierści zwierzęcej.
- Urządzenie jest przeznaczone do użytku komercyjnego.

Wymagania wobec użytkownika

- Przed pierwszym uruchomieniem przeczytać całą instrukcję obsługi i zapoznać się z budową urządzenia.
- Niniejsze urządzenie może być używane przez dzieci w wieku powyżej 14 lat oraz osoby o ograniczonych zdolnościach fizycznych, sensorycznych lub umysłowych oraz wykazujące brak doświadczenia i/lub wiedzy pod warunkiem, że będą nadzorowane lub zostaną pouczone odnośnie bezpiecznego użytkowania urządzenia oraz rozumieją wynikające z tego zagrożenia. Dzieci nie mogą bawić się tym urządzeniem. Czyszczenie oraz konserwacja leżące w gestii użytkownika nie mogą być przeprowadzane przez dzieci, chyba że pod nadzorem osoby dorosłej.
- Urządzenie należy przechowywać w miejscu znajdującym się poza zasięgiem zwierząt oraz poza wpływem warunków atmosferycznych.

Zagrożenia



Niebezpieczeństwo! Ryzyko porażenia prądem na skutek uszkodzenia urządzenia/kabla sieciowego.

- ▶ Nie należy używać urządzenia, jeśli nie działa poprawnie, jest uszkodzone lub wpadło do wody. W celu uniknięcia zagrożeń naprawy należy przeprowadzać wyłącznie w autoryzowanym punkcie serwisowym z zastosowaniem oryginalnych części zamiennych.

- ▶ Nigdy nie używać urządzenia z uszkodzonym kablem sieciowym. W celu uniknięcia zagrożeń uszkodzony kabel sieciowy może być wymieniany na nowy tylko w autoryzowanych centrach serwisowych lub przez osoby posiadające podobne kwalifikacje.
- ▶ Napraw urządzeń elektrycznych mogą dokonywać jedynie specjaliści wykwalifikowani w dziedzinie elektrotechniki.



Niebezpieczeństwo! Ryzyko porażenia prądem na skutek wilgoci.

- ▶ Urządzenia nie używać w pobliżu wanny, prysznicza lub innych pojemników, w których znajduje się woda. Nie używać go również w miejscach o wysokiej wilgotności powietrza. Po każdym użyciu wyciągnąć wtyczkę z gniazda sieciowego, ponieważ bliskość wody stanowi zagrożenie również wtedy, gdy urządzenie jest wyłączone.
- ▶ Urządzenia elektryczne należy zawsze odkładać lub przechowywać w taki sposób, aby nie mogły wpaść do wody (np. do umywalki). Urządzenie trzymać z dala od wody i innych cieczy.
- ▶ W żadnym wypadku nie dotykać urządzenia elektrycznego, które wpadło do wody ani nie wkładać rąk do wody. Natychmiast wyciągnąć wtyczkę z gniazda sieciowego.
- ▶ Przed ponownym uruchomieniem zlecić centrum serwisowemu kontrolę urządzenia.
- ▶ Używać i przechowywać urządzenie wyłącznie w suchych pomieszczeniach.
- ▶ Jako dodatkowe zabezpieczenie zaleca się montaż w obwodzie elektrycznym sprawdzonego wyłącznika różnicowoprądowego (RCD) z nominalnym prądem wyzwalającym o wartości nie większej niż 30 mA. W razie pytań należy skontaktować się z elektrykiem.



Niebezpieczeństwo wybuchu!

- ▶ Urządzenia nie wolno używać w otoczeniach, w których znajdują się wysokie stężenia produktów aerozolowych (sprayów) lub w których uwalniany jest tlen.



Ostrzeżenie! obrażenia spowodowane przegrzanymi nożami.

- ▶ Długie użytkowanie urządzenia może spowodować rozgrzanie noży. Regularnie przerywać użytkowanie urządzenia, aby noże mogły się ochłodzić.

**Ostrzeżenie! Obrażenia na skutek nieprawidłowego użytkowania.**

- ▶ Nigdy nie używać urządzenia z uszkodzonym ostrzem.
- ▶ Przed odłożeniem urządzenia zawsze wyłączać je, gdyż na skutek drgań urządzenie może spaść.

**Ostrożnie! Szkody na skutek niewłaściwego użytkowania.**

- ▶ Eksploatować urządzenie podłączone wyłącznie do prądu o napięciu podanym na tabliczce znamionowej.
- ▶ Używać wyłącznie akcesoriów zalecanych przez producenta.
- ▶ Nie wkładać żadnych przedmiotów w otwory urządzenia i nie dopuścić, aby przedmioty takie dostały się do urządzenia.
- ▶ Nie trzymać urządzenia za kabel sieciowy, a w celu odłączenia urządzenia od sieci zawsze ciągnąć za wtyczkę, a nie za kabel ani urządzenie.
- ▶ Kabel sieciowy oraz urządzenie trzymać z dala od gorących powierzchni.
- ▶ Urządzenia nie przechowywać z przekręconym lub zagiętym kablem sieciowym.

Ogólne wskazówki dla użytkownika

Informacje dotyczące korzystania z instrukcji obsługi

- ▶ Przed pierwszym zastosowaniem urządzenia należy przeczytać całą instrukcję obsługi i zrozumieć jej treść.
- ▶ Traktować instrukcję obsługi jak część produktu i przechowywać ją starannie w dostępnym miejscu.
- ▶ Niniejszą instrukcję obsługi można uzyskać także w formie PDF. W tym celu należy skontaktować się z naszym centrum serwisowym. Deklaracji zgodności WE można zażądać od naszego centrum serwisowego również w innych językach urzędowych UE.
- ▶ W razie przekazania urządzenia osobie trzeciej należy udostępnić także instrukcję obsługi.

Wyjaśnienie symboli i wskazówek

Następujące symbole i hasła sygnalizacyjne są używane w niniejszej instrukcji obsługi oraz umieszczone na urządzeniu lub opakowaniu.



NIEBEZPIECZEŃSTWO

Niebezpieczeństwo porażenia przez prąd elektryczny skutkujące poważnym obrażeniem ciała lub śmiercią.



NIEBEZPIECZEŃSTWO

Niebezpieczeństwo wybuchu skutkujące poważnym obrażeniem ciała lub śmiercią.



OSTRZEŻENIE

Ostrzeżenie przed możliwością doznania obrażeń ciała lub zagrożeniem dla zdrowia.



OSTROŻNIE

Informacja dotycząca niebezpieczeństwa powstania szkód rzeczowych.



Wskazówka wraz z przydatnymi informacjami i poradami.

- ▶ Wezwanie do podjęcia działania.
1. Wykonywać czynności w opisanej kolejności.
 - 2.
 - 3.

Opis produktu

Nazwy elementów (rys. 1)

- A Ostrze
 - B Suwak ustalający regulację długości cięcia
 - C Dźwignia przestawna do regulacji długości strzyżenia
 - D Włącznik/wyłącznik
 - E Pierścien do zawieszania
 - F Kabel
 - G Osłona noża
 - H Oliwa do ostrza
 - I Szczoteczka do czyszczenia
- bez rysunku:** Nasadki grzebieniowe (w zależności od modelu)

Dane techniczne

Napęd:	cichy silnik z drgającym twornikiem
Napięcie robocze:	220 – 240 V AC / 50/60 Hz 110 – 120 V AC / 50/60 Hz w zależności od wersji dla danego kraju, patrz tabliczka znamionowa na urządzeniu
Pobór mocy:	15 W
Wymiary (DŁ.xSZER.xWYS.):	180 mm x 67 mm x 42 mm
Waga:	435 g bez kabla zasilającego
Poziom emitowanego ciśnienia akustycznego:	maks. 60 dB (A) @ 25 cm
Drgania:	< 2,5 m/s ²

Urządzenie jest izolowane i nie emituje zakłóceń. Urządzenie spełnia wymagania dyrektywy UE o kompatybilności elektromagnetycznej 2014/30/WE oraz dyrektywy maszynowej 2006/42/WE.

Deklaracja zgodności

Patrz strona 145.

de
en
fr
it
es
pt
nl
da
sv
no
fi
tr
pl
cs
sk
hr
hu
sl
ro
bg
ru
uk
et
lv
lt
el
ar

Eksploatacja

Przygotowanie

-  Zachować opakowanie celem późniejszego bezpiecznego przechowywania lub transportowania.

- ▶ Sprawdzić kompletność dostawy.
- ▶ Sprawdzić wszystkie części pod kątem ewentualnych szkód transportowych.

Bezpieczeństwo



Ostrożnie! Szkody wynikające z nieprawidłowego zasilania.

- ▶ Eksploatować urządzenie podłączone wyłącz-
nie do prądu o napięciu podanym na tabliczce
znamionowej.

Praca z zasilaniem sieciowym

1. Włożyć wtyczkę urządzenia do gniazdka sieciowego.
2. Włączyć urządzenie za pomocą włącznika/wyłącznika (rys. 2ⓐ) i wyłączyć po zakończeniu eksploatacji (rys. 2ⓐ).

Obsługa

Regulacja długości cięcia

Normalna długość cięcia dla urządzenia bez nasadki wynosi ok. 0,7 mm. Długość cięcia można ustawiać – także podczas pracy – w zakresie od 0,7 do 3 mm.

1. Suwak ustalający (B) przesunąć na dół (rys. 3ⓐ).
2. Poruszając boczną dźwignikę regulacji (rys. 4ⓐ) można ustawić długość cięcia na 6 różnych pozycjach (**MultiClick**).
3. Przesuwając suwak ustalający (B) do góry (rys. 3ⓐ) odblokowuje się ustawianie i ponownie można ustawić normalną długość cięcia wynoszącą ok. 0,7 mm.

Strzyżenie włosów przy użyciu nasadek

Urządzenie można również stosować z nasadkami. Za pomocą nasadek można rozszerzyć zakres długości cięcia.

W zależności od modelu w komplecie znajdują się różne nasadki. Jako akcesoria opcjonalne dostępne są nasadki #1 (4,5 mm), #2 (6 mm), #3 (9 mm), #4 (14 mm), #5 (19 mm) i nasadka regulowana (4–18 mm).

Zakładanie/zdejmowanie nasadki



Dźwignia blokująca regulacji długości cięcia nie może być zablokowana (rys. 4ⓐ).

- ▶ Suwak ustalający (B) przesunąć do góry (rys. 3ⓐ).

1. Wsuwać do oporu nasadkę na nóż w kierunku wskazywanym przez strzałkę (rys. 5ⓐ).
2. Zsunąć nasadkę z ostrza w kierunku wskazanym przez strzałkę (rys. 5ⓐ).

Utrzymanie stanu sprawności



Ostrzeżenie! obrażenia i szkody rzeczowe na skutek nieprawidłowego użytkowania.

- ▶ Przed czyszczeniem i pielęgnacją należy wyłączyć urządzenie i odłączyć od zasilania.

Czyszczenie i pielęgnacja



Niebezpieczeństwo! Ryzyko porażenia prądem na skutek wilgoci.

- ▶ Nie zanurzać urządzenia w wodzie!
- ▶ Nie dopuścić do przedostania się cieczy do wnętrza urządzenia.
- ▶ Urządzenie wolno ponownie podłączyć do zasilania tylko wtedy, gdy jest zupełnie suche.



Ostrożnie! Szkody powstające na skutek agresywnych chemikaliów.

- ▶ Agresywne chemikalia mogą powodować uszkodzenie urządzenia i akcesoriów.
- ▶ Nie stosować żadnych rozpuszczalników ani środków do szorowania.
- ▶ Należy używać wyłącznie środków czyszczących i oleju do noża zalecanych przez producenta.



Akcesoria i części wymienne można nabyć w specjalistycznym sklepie lub w naszym centrum serwisowym.

- ▶ Po każdym użyciu zdjąć nasadkę (rys. 5ⓐ). Usunąć z ostrza resztki włosów za pomocą szczotki.



▶ W celu dokładnego oczyszczenia urządzenia można odkręcić ostrze, patrz rozdział **Wymiana ostrza**.

- ▶ Po oczyszczeniu noża zalecamy zastosowanie sprayu pozwalającego na zachowanie właściwości higienicznych. Utrzymujmy on czystość noży i działa przeciwbakteryjnie i przeciwwirusowo.
- ▶ Oliwić nóż przy użyciu oleju do noża (rys. 6).
- ▶ Zalecamy czyszczenie i pielęgnację noża podczas i po użyciu za pomocą sprayu Blade Ice. Spray Blade Ice służy do natychmiastowego chłodzenia, oliwienia, czyszczenia oraz ochrony antykorozyjnej noża.
- ▶ Włączyć na krótko (ok. 10 s) maszynę, aby równomiernie rozprowadzić oliwę.



▶ W celu zapewnienia dobrych i trwałych właściwości tnących ważne jest, aby często oliwić nóż.

▶ Jeśli po dłuższym okresie użytkowania, pomimo regularnego czyszczenia i naoliwiania, właściwości tnące urządzenia ulegną osłabieniu, należy wymienić nóż.

- ▶ Urządzenie czyścić miękką, ewentualnie lekko zwilżoną ściereczką.

Wymiana noża

1. Za pomocą włącznika/wyłącznika wyłączyć urządzenie (rys. 2Ⓣ) i odłączyć je od zasilania.
2. Odkręcić obydwie śruby na nóż, zdjąć grzebień i nóż tnący (rys. 8).

Podczas montażu należy ustawić grzebień i ostrze w następujący sposób:

3. Suwak ustalający (B) długość cięcia (rys. 3Ⓣ) i dźwignię regulacji (rys. 4Ⓣ) ustawić na pozycji dla najkrótszego cięcia.
4. Nóż tnący nałożyć rowkiem prowadzącym na stożkową prowadnicę z tworzywa sztucznego i docisnąć z tyłu, tak aby bolec napędowy sięgnął do wycięcia noża.
5. Założyć grzebień i ponownie włożyć obie śruby.
6. Przed dokręceniem śrub grzebień tnący ustawić w taki sposób, aby pomiędzy przednią krawędzią grzebienia tnącego i przednią krawędzią ostrza pozostała odległość od 0,5 mm do 1,0 mm (rys. 7).
7. Dokręcić obie śruby (rys. 8).
8. Ponownie skontrolować ustawienie ostrza.

Usuwanie usterek

Nóż słabo tnie.

Ostrze wyrywa.

Przyczyna: Ostrze jest zabrudzone.

- ▶ Należy oczyścić i naoliwić nóż (rys. 6).

Przyczyna: Ostrze jest zużyte.

- ▶ Wymienić nóż (rys. 8).

Zranienie skóry

Przyczyna: Zbyt silny nacisk na skórę.

- ▶ Zmniejszyć nacisk przy stryżeniu blisko skóry.

Przyczyna: Zbyt stromy kąt ostrza.

- ▶ Przyłożyć urządzenie bardziej płasko.

Przyczyna: uszkodzony nóż.

- ▶ Sprawdzić, czy podczas użytkowania nie zostały uszkodzone wierzchołki ząbków, i w razie potrzeby wymienić nóż.

Przyczyna: Nieprawidłowo ustawiona odległość między przodem grzebienia a przodem ostrza.

- ▶ Ustawić grzebień tnący (rys. 7).

Urządzenie nie działa.

Przyczyna: Awaria zasilania.

- ▶ Sprawdzić prawidłowy zestyk między wtyczką a gniazdem. Sprawdzić kabel elektryczny pod kątem ewentualnych uszkodzeń.

Jeśli wskazówki te nie prowadzą do rozwiązania problemu, należy zwrócić się do naszego centrum serwisowego. W żadnym przypadku nie próbować samodzielnie naprawiać urządzenia!

Utylizacja



Ostrożnie! Szkody dla środowiska w razie niewłaściwej utylizacji.

- ▶ Prawidłowa utylizacja służy ochronie środowiska i zapobiega potencjalnemu szkodliwemu oddziaływaniu na człowieka i środowisko.

W przypadku utylizacji urządzenia należy przestrzegać ustawowych przepisów.

Informacja dotycząca utylizacji urządzeń elektrycznych i elektronicznych we Wspólnocie Europejskiej:



Obowiązujące w obrębie Wspólnoty Europejskiej wytyczne dotyczące utylizacji urządzeń zasilanych elektrycznie opisane zostały w przepisach krajowych, które oparte są na dyrektywie UE 2012/19/WE o zużytych urządzeniach elektronicznych (WEEE). Zgodnie z nimi nie wolno wyrzucać tego typu urządzeń razem z odpadkami komunalnymi lub domowymi.

Urządzenie jest bezpłatnie odbierane w komunalnych punktach zbiórki lub przez specjalistyczne zakłady.

Opakowanie produktu składa się z materiałów, które można poddać recyklingowi. Materiały te należy zutylizować w ekologiczny sposób i oddać do odpowiedniego punktu zbiórki.

Obecné bezpečnostní pokyny

 **Přečtěte si a dodržujte všechny bezpečnostní pokyny a uschovejte je!**

Použití k určenému účelu

- Zastříhovače vlasů používejte výlučně ke stříhání lidských vlasů, vousů a obočí.
- Strojky na stříhání zvířat používejte výlučně ke stříhání zvířecích chlupů a srsti.
- Tento přístroj je zkonstruován pro komerční využití.

Požadavky na uživatele

- Před prvním uvedením do provozu si bezpodmínečně přečtěte celý návod k obsluze a seznamte se s přístrojem.
- Tento přístroj smí používat děti od 14 let a osoby se sníženými fyzickými, sensorickými nebo mentálními schopnostmi nebo s nedostatkem zkušeností a/nebo znalostí pouze pod dozorem, nebo po poučení o bezpečném použití přístroje, a poté, co porozuměly nebezpečím, která z jeho použití plynou. Nenechávejte děti, aby si s přístrojem hrály. Čištění a uživatelskou údržbu nesmí provádět děti bez dozoru.
- Přístroj odkládejte v bezpečné vzdálenosti mimo dosah zvířat, a tak aby byl chráněn před povětrnostními vlivy.

Nebezpečí

 **Nebezpečí! Zasažení elektrickým proudem z důvodu poškození přístroje/síťového kabelu.**

- ▶ Přístroj rovněž nepoužívejte, pokud řádně nefunguje, při poškození nebo pokud spadl do vody. Opravy nechávejte provádět výhradně v autorizovaném servisu za použití originálních náhradních dílů, předejdete tak možnému ohrožení.
- ▶ Přístroj nikdy nepoužívejte s poškozeným síťovým kabelem. Aby se zabránilo nebezpečí, smí poškozený síťový kabel vyměnit pouze autorizovaný servis nebo podobně kvalifikovaná osoba.
- ▶ Elektrické přístroje smějí opravovat pouze odborníci se specializovaným elektrotechnickým vzděláním.



Nebezpečí! Zasažení elektrickým proudem z důvodu vniklé kapaliny.

- ▶ Nepoužívejte přístroj v blízkosti vany na koupání, sprchy nebo jiných nádob obsahujících vodu. Rovněž nepoužívejte přístroj na místech s vysokou vlhkostí vzduchu. Po každém použití vytáhněte zástrčku, protože blízkost vody představuje nebezpečí, i když je přístroj vypnutý.
- ▶ Elektrické přístroje vždy odkládejte, resp. uchovávejte tak, aby nemohly spadnout do vody (například do umyvadla). Chraňte přístroj před vodou a jinými tekutinami.
- ▶ V žádném případě se nedotýkejte elektrického přístroje, který spadl do vody, ani se nedotýkejte vody. Ihned vytáhněte síťovou zástrčku.
- ▶ Nechte přístroj zkontrolovat v servisním centru před opětovným uvedením do provozu.
- ▶ Přístroj používejte a skladujte pouze v suchých místnostech.
- ▶ Doporučujeme použití dalších bezpečnostních opatření, jako je instalovaná certifikovaná ochrana proti chybovému proudu (RCD) se spouštěcím proudem max. 30 mA v elektrickém obvodu. Zeptejte se na radu svého elektroinstalátéra.



Nebezpečí výbuchu!

- ▶ Nikdy nepoužívejte přístroj v prostředí s vysokou koncentrací aerosolů (sprejů) nebo v prostředích, kde se uvolňuje kyslík.



Varování! Úrazy způsobené přehřátými stříhacími bloky

- ▶ Stříhací blok se může při dlouhotrvajícím používání přístroje zahřívat. Přerušujte pravidelně používání přístroje, aby se mohla stříhací hlavice ochladit.



Varování! Nebezpečí úrazu následkem nesprávné manipulace.

- ▶ Nikdy nepoužívejte přístroj, pokud je stříhací blok poškozený.
- ▶ Před odložením přístroj vždy vypněte, následkem vibrací může dojít k pádu přístroje.



Opatrně! Nebezpečí poškození následkem nesprávné manipulace.

- ▶ Přístroj používejte pouze na napětí uvedené na typovém štítku.
- ▶ Používejte pouze výrobcem doporučené příslušenství.
- ▶ Do otvorů v přístroji nikdy nestrkejte nebo nenechejte do nich zapadnout jakékoliv předměty.

- ▶ Příklad: Přístroj nenoste za síťový kabel a pro odpojení od sítě zatáhněte vždy za zástrčku a nikoli za kabel nebo za přístroj.
- ▶ Síťový kabel a přístroj chraňte před horkými povrchy.
- ▶ Přístroj neskladujte se zkrouceným nebo zalomeným síťovým kabelem.

Obecné pokyny pro uživatele

Informace o použití návodu k obsluze

- ▶ Dříve než výrobek poprvé použijete, musíte si přečíst kompletní návod k obsluze a porozumět jeho obsahu.
- ▶ Považujte návod k obsluze za součást výrobku a dobře jej uschovejte na dostupném místě.
- ▶ Tento návod k použití si můžete vyžádat v našich servisních centrech i ve formě pdf-souboru. Na požádání můžete v našich servisních centrech získat ES-prohlášení o shodě i v jiných úředních jazycích EU.
- ▶ Pokud budete výrobek předávat dalšímu uživateli, předejte mu také návod k obsluze.

Vysvětlení symbolů a pokynů

V tomto návodu k použití, na přístroji nebo na obalu se využívají následující symboly a signální slova.



NEBEZPEČÍ

Nebezpečí úrazu elektrickým proudem s následkem vážného nebo smrtelného úrazu.



NEBEZPEČÍ

Nebezpečí exploze s následkem vážného nebo smrtelného úrazu.



VÝSTRAHA

Výstraha před možným nebezpečím úrazu nebo zdravotním rizikem.



OPATRNĚ

Upozornění na nebezpečí vzniku hmotných škod.



Upozornění s užitečnými informacemi a tipy.

- ▶ Výzva k provedení určitých kroků.
1. Kroky provádějte v popsáném pořadí
 - 2.
 - 3.

Popis výrobku

Označení součástí (obr. 1)

- A Stříhací blok
 - B Blokovací tlačítko pro nastavení délky stříhání
 - C Páčka pro nastavení délky stříhání
 - D Tlačítko pro zapnutí/vypnutí
 - E Závěsný kroužek
 - F Přívodní kabel
 - G Kryt nože
 - H Olej na stříhací blok
 - I Čistící kartáček
- bez obrázku:** Hřebenové nástavce (v závislosti na modelu)

Technické údaje

Pohon:	nehlučný kmitavý motor
Provozní napětí:	220 – 240 V AC / 50/60 Hz 110 – 120 V AC / 50/60 Hz
	podle konkrétního provedení pro danou zemi, viz typový štítek na přístroji
Příkon:	15 W
Rozměry (D×Š×V):	180 mm x 67 mm x 42 mm
Hmotnost:	435 g bez přívodního kabelu
Hladina emise akustického tlaku:	max. 60 dB(A) @ 25 cm
Vibrace:	< 2,5 m/s ²

Přístroj je izolován a odrušen. Přístroj splňuje požadavky směrnice EU o elektromagnetické kompatibilitě 2014/30/ES a směrnice o strojních zařízeních 2006/42/ES.

Prohlášení o shodě

Viz strana 145.

Provoz

Příprava

-  Uschovejte obalový materiál z důvodu pozdějšího bezpečného skladování nebo přepravy.

- ▶ Zkontrolujte úplnost dodávky.
- ▶ Zkontrolujte všechny součásti, zda nedošlo během přepravy k jejich poškození.

Bezpečnost

 **Opatrně! Poškození následkem použití nesprávného zdroje napětí.**

- ▶ Přístroj používejte pouze na napětí uvedené na typovém štítku.

Provoz/napájení ze sítě

1. Přístrojovou zástrčku zasuněte do síťové zásuvky.
2. Tlačítkem pro zapnutí/vypnutí přístroj zapnete (obr. 2ⓐ) a po použití jej vypnete (obr. 2ⓑ).

Obsluha

Nastavení délky stříhání

Normální délka stříhu přístroje činí bez nástrčného hřebene asi 0,7 mm. Délka stříhu se může i během provozu nastavit na 0,7 až 3 mm.

1. Blokovací tlačítko (B) posuňte dolů (obr. 3ⓐ).
2. Stisknutím boční nastavovací páčky (obr. 4ⓐ) můžete nastavit délku stříhu v 6 zaskakovacích polohách (MultiClick).
3. Posunutím blokovacího tlačítka (B) nahoru (obr. 3ⓐ) odblokujete nastavení a nastavíte normální délku stříhu asi na 0,7 mm.

Stříhání s hřebenovými nástavci

Přístroj můžete také používat s hřebenovými nástavci. Nástrčnými hřebeny můžete rozšířit rozsah délky sestříhu.

V závislosti na modelu jsou v dodávce obsaženy různé hřebenové nástavce. Jako další příslušenství jsou volitelně k dostání i hřebenové nástavce #1 (4,5 mm), #2 (6 mm), #3 (9 mm), #4 (14 mm), #5 (19 mm) a přestavitelný hřebenový nástavec (4 - 18 mm).

Nasazení/sejmutí hřebenového nástavce

-  Páčka pro nastavení délky stříhání nesmí být zaaretována (obr. 4ⓐ) .
- ▶ Blokovací tlačítko (B) posuňte nahoru (obr. 3ⓐ).

1. Hřebenový nástavec nasuňte na stříhací blok ve směru šipky až na doraz (obr. 5ⓐ).
2. Hřebenový nástavec ze stříhacího bloku sejměte ve směru šipky směrem dolů (obr. 5ⓑ).

Preventivní údržba

 **Varování! Nebezpečí úrazu a poškození následkem nesprávné manipulace.**

- ▶ Před zahájením všech čistících a údržbových prací přístroj vypněte a odpojte ho od napájení.

Čištění a péče

 **Nebezpečí! Zasažení elektrickým proudem z důvodu vniklé kapaliny.**

- ▶ Nenamáčejte přístroj do vody!
- ▶ Zabráňte vniknutí kapaliny dovnitř přístroje.
- ▶ Připojte přístroj opět k elektrickému napájení až po jeho úplném vyschnutí.

 **Opatrně! Poškození agresivními chemikáliemi.** Agresivní chemikálie mohou poškodit přístroj a příslušenství.

- ▶ Nepoužívejte žádná rozpouštědla ani čistící pisky.
- ▶ Používejte pouze výrobcem doporučené čistící prostředky a olej na stříhací blok.

 Příslušenství a náhradní díly objednávejte u svého prodejce nebo v našem servisním středisku.

- ▶ Po každém použití hřebenový nástavec sejměte (obr. 5ⓐ). Odstraňte ze stříhacího bloku čistícím kartáčkem zbytky vlasů.

 ▶ K řádnému vyčištění může být stříhací blok odšroubován, viz kapitolu **Výměna stříhacího bloku**.

- ▶ Po vyčištění stříhacího bloku doporučujeme použít hygienický sprej. Tento sprej udržuje všechny stříhací bloky hygienicky čisté a působí proti bakteriím a virům.
- ▶ Stříhací blok namažte určeným olejem (obr. 6).
- ▶ Doporučujeme očistit a ošetřit stříhací blok během použití a po použití sprejem Blade Ice. Sprej Blade Ice zajišťuje okamžité chlazení, olejování a vyčištění stříhacího bloku při současném antikorozní ochraně.
- ▶ Přístroj krátce zapněte (asi na 10 s), aby se vytvořil stejnoměrný olejový film.

 ▶ Pro dobrý a dlouhodobý stříhací výkon je důležité stříhací blok často olejovat.

▶ Pokud po delším používání i přes pravidelné čištění a olejování stříhací výkon klesne, měli byste stříhací blok vyměnit.

- ▶ Přístroj otírejte jen měkkým, případně lehce navlhčeným hadříkem.

Výměna stříhacího bloku

1. Vypněte přístroj tlačítkem k zapnutí/vypnutí (obr. 2Ⓟ) a odpojte přístroj od napájení.
2. Uvolněte oba šrouby stříhacího bloku, sejměte stříhací hřeben a stříhací nůž (obr. 8).

Při montáži je nutné stříhací hřeben a stříhací nůž nastavit následovně:

3. Blokovací tlačítko (B) délky stříhu (obr. 3Ⓟ) a nastavovací páčku (obr. 4Ⓟ) nastavte do polohy pro nejkratší délku stříhu.
4. Stříhací nůž s vodičí drážkou nasadíte na klínové plastové vedení a stlačte dozadu tak, aby hnací čep zasahoval do výřezu nože.
5. Přiložte stříhací hřeben a zase nasadíte oba šrouby.
6. Před utažením šroubů vyrovnejte stříhací hřeben tak, aby byla přední hrana stříhacího hřebene vzdálena od přední hrany stříhacího nože 0,5 mm až 1,0 mm (obr. 7).
7. Dotáhněte oba šrouby (obr. 8).
8. Znovu zkontrolujte vyrovnaní stříhacího hřebene.

Odstranění problémů

**Stříhací blok nestříhá správně.
Stříhací blok drnčí.**

Příčina: Znečištěný stříhací blok.
► Stříhací blok vyčistěte a namažte (obr. 6).

Příčina: Stříhací blok je opotřebený.
► Vyměňte stříhací blok (obr. 8).

Poranění pokožky

Příčina: Příliš silný tlak na pokožku.
► Snižte tlak při stříhání blízko pokožky.

Příčina: Úhel řezu je příliš strmý.
► Strojek nasadíte naplocho.

Příčina: Poškozený stříhací blok.
► Zkontrolujte, zda se při používání nepoškodily hroty zubů a také vyměňte stříhací blok.

Příčina: Vzdálenost předního okraje stříhacího hřebenu od předního okraje stříhacího nože není správně nastavena.
► Upravte polohu stříhacího hřebenu (obr. 7).

Přístroj nefunguje.

Příčina: Vadné napájení.
► Zkontrolujte, zda je kontakt mezi zástrčkou a zásuvkou správný. Zkontrolujte, zda nedošlo k případnému poškození přívodního kabelu.

Pokud nedokážete problém odstranit podle těchto pokynů, obraťte se na naše servisní středisko. V žádném případě se nepokoušejte opravit přístroj sami!

Odstranění a likvidace



Pozor! Poškození životního prostředí při nesprávné likvidaci.

- Rádná likvidace slouží k ochraně životního prostředí a brání možným škodlivým účinkům na člověka a životní prostředí.

Při likvidaci dodržujte příslušné legislativní předpisy.

Informace o likvidaci elektrických a elektronických přístrojů v ES:



V rámci Evropského společenství se u elektricky poháněných přístrojů řídí likvidace národními ustanoveními, která jsou založena na směrnici EU 2012/19/EC o použitých elektronických přístrojích (WEEE). Podle tohoto ustanovení nesmíte přístroj likvidovat spolu s komunálním nebo domovním odpadem.

Přístroj zdarma odevzdejte do komunální sběrný odpadů nebo do sběrného dvora.

Balení produktu se skládá z recyklovatelných materiálů. Likvidujte je ekologicky a recyklujte je.

Všeobecné bezpečnostné upozornenia

 **Prečítajte si a dodržiavajte všetky bezpečnostné pokyny a uschovajte ich!**

Použite v súlade s určením

- Strihače vlasov používajte výlučne na strihanie ľudských vlasov, fúzov a obočia.
- Strojčeky na strihanie zvierat používajte výlučne na strihanie zvieracej srsti a kožušiny.
- Tento prístroj je skonštruovaný na používanie v priemyselnej oblasti.

Požiadavky na používateľa

- Pred prvým uvedením do prevádzky si prečítajte celý návod na obsluhu a oboznámte sa s prístrojom.
- Tento prístroj môžu používať deti staršie ako 14 rokov, ako aj osoby so zníženými telesnými, sensorickými alebo duševnými schopnosťami alebo nedostatkom skúseností a/alebo vedomostí v tom prípade, ak bude na ne dohliadať iná osoba, alebo ak od nej dostali pokyny týkajúce sa bezpečného používania prístroja a porozumeli nebezpečenstvám vyplývajúcich z používania tohto prístroja. Deti sa nesmú hrať s prístrojom. Čistenie a údržbu prostredníctvom používateľa deti nesmú vykonávať, iba vtedy áno, ak sa na ne dohliada.
- Prístroj uchovávajte mimo dosahu zvierat a pred vplyvmi počasia.

Ohrozenia

 **Nebezpečenstvo! Zásah elektrickým prúdom v dôsledku poškodení na prístroji/sieťovom kábli.**

- ▶ Nepoužívajte prístroj, ak nefunguje riadne, ak je poškodený, alebo ak spadol do vody. Opravy nechajte vykonávať výlučne autorizovanému servisnému stredisku za použitia originálnych náhradných dielov, aby ste tak zabránili ohrozeniam.
- ▶ Prístroj nikdy nepoužívajte s poškodeným sieťovým káblom. Poškodený sieťový kábel smie vymieňať iba autorizované servisné centrum alebo podobne kvalifikovaná osoba, aby sa zabránilo ohrozeniam.
- ▶ Elektrické prístroje smú opravovať iba odborne spôsobilé osoby s elektrotechnickým vzdelaním.

**Nebezpečenstvo! Zásah elektrickým prúdom v dôsledku vniknutej kvapaliny.**

- ▶ Nepoužívajte prístroj v blízkosti vaní, spŕch alebo iných nádob, ktoré sú naplnené vodou. Takisto ho nepoužívajte na miestach s vysokou vlhkosťou vzduchu. Po každom použití vyťahnite sieťovú zástrčku, pretože blízkosť vody predstavuje nebezpečenstvo aj pri vypnutom prístroji.
- ▶ Elektrické prístroje vždy odložte resp. uschovajte tak, aby nemohli spadnúť do vody (napr. do umývadla). Prístroj držte mimo dosahu vody a iných kvapalín.
- ▶ V žiadnom prípade sa nedotýkajte elektrického prístroja, ktorý spadol do vody, ani sa ho nedotýkajte z vody. Okamžite vyťahnite sieťovú zástrčku.
- ▶ Pred opätovným uvedením do prevádzky nechajte prístroj skontrolovať v servisnom stredisku.
- ▶ Prístroj používajte a uschovávajte iba v suchých priestoroch.
- ▶ Ako prídavné bezpečnostné opatrenie sa odporúča zabudovanie odskúšaného ochranného zariadenia proti chybnému prúdu (RCD) s dimenzačným spúšťacím prúdom nie viac ako 30 mA v prúdovom obvode. Poradte sa s vaším elektroinštalátorom.

**Nebezpečenstvo výbuchu!**

- ▶ Prístroj nepoužívajte nikdy v prostrediach, v ktorých sa nachádza vysoká koncentrácia aerosolových (sprejových) produktov alebo v ktorých sa uvoľňuje kyslík.

**Výstraha! Zranenia v dôsledku prehriatych strihacích blokov.**

- ▶ Dlhotrvajúcim používaním prístroja sa môže strihací blok zohriať. Používanie pravidelne prerušujte, aby ste dali vychladiť strihací blok.

**Výstraha! Zranenia v dôsledku neodbornej manipulácie.**

- ▶ Nikdy nepoužívajte prístroj s poškodeným strihacím blokom.
- ▶ Vypnite prístroj vždy pred jeho odložením, pretože prístroj môže spadnúť v dôsledku vibrácií.

**Pozor! Poškodenie v dôsledku neodbornej manipulácie.**

- ▶ Prístroj používajte výlučne s napätím uvedeným na typovom štítku.
- ▶ Používajte výlučne výrobcom odporúčané príslušenstvo.
- ▶ Nikdy nestrkajte ani nenechajte spadnúť predmety do otvorov prístroja.

- ▶ Prístroj nenoste za sieťový kábel a na odpojenie od elektrickej siete ťahajte vždy za zástrčku a nie za kábel alebo prístroj.
- ▶ Sieťový kábel a prístroj držte mimo dosahu horúcich plôch.
- ▶ Prístroj neuschovávajte s pretočeným alebo prelomeným sieťovým káblom.

Všeobecné pokyny pre používateľa

Informácie o používaní návodu na obsluhu

- ▶ Pred prvým uvedením prístroja do prevádzky je nutné prečítať si celý návod na obsluhu a porozumieť jeho obsahu.
- ▶ Návod na obsluhu vnímatej ako súčasť výrobku a dobre ho uschovajte na dostupnom mieste.
- ▶ Tento návod na obsluhu môžete vyžiadať z našich servisných stredísk, aj ako PDF súbor. ES-vyhlasenie o zhode môžete z našich servisných stredísk vyžiadať aj v ďalších úradných jazykoch EÚ.
- ▶ Pri postúpení tohto prístroja iným osobám odovzdajte aj tento návod na obsluhu.

Vysvetlivky symbolov a upozornení

V tomto návode na obsluhu, na prístroji alebo na obale sa používajú nasledovné symboly a signálne slová.



NEBEZPEČENSTVO

Nebezpečenstvo v dôsledku zásahu elektrickým prúdom s následkom ťažkého zranenia alebo smrti.



NEBEZPEČENSTVO

Nebezpečenstvo výbuchu s následkom ťažkého zranenia alebo smrti.



VÝSTRAHA

Výstraha pre možným zranením alebo zdravotným rizikom.



POZOR

Upozornenie na nebezpečenstvo vecných škôd.



Upozornenie na užitočné informácie a tipy.

- ▶ Poukazuje na výzvu na konanie.

1. Vykonaňte tieto činnosti v uvedenom poradí.
- 2.
- 3.

Opis výrobku

Názvy dielov (obr. 1)

- A Strihač blok
 - B Nastavovač pre prestavenie dĺžky strihu
 - C Prestaviteľná páka na prestavenie dĺžky strihu
 - D Zapínač/vypínač
 - E Závesný krúžok
 - F Elektrický kábel
 - G Ochrana noža
 - H Olej pre strihač blok
 - I Čistiaca kefka
- bez obrázka:** hrebeňové nadstavce (podľa modelu)

Technické údaje

Pohon:	tichý kmitavý motor
Prevádzkové napätie:	220 – 240 V AC / 50/60 Hz 110 – 120 V AC / 50/60 Hz
	podľa vyhotovenia pre danú krajinu, pozri typový štítok na prístroji
Príkon:	15 W
Rozmery (d x š x v):	180 mm x 67 mm x 42 mm
Hmotnosť:	435 g bez elektrického kábla
Emisná hladina akustického tlaku:	max. 60 dB(A) vo vzdialenosti 25 cm
Vibrácie:	< 2,5 m/s ²

Prístroj je ochranné izolovaný a odrúšený. Splňa požiadavky EÚ smernice 2014/30/ES o elektromagnetickej kompatibilite a smernice 2006/42/ES o strojových zariadeniach.

Vyhlasenie o zhode

Pozri strana 145.

Prevádzka**Príprava**

-  Uschovajte obalový materiál na neskoršie bezpečné uskladnenie alebo prepravu.

- ▶ Skontrolujte úplnosť rozsahu dodávky.
- ▶ Skontrolujte všetky diely na prípadné poškodenie pri preprave.

Bezpečnosť

Pozor! Poškodenie v dôsledku nesprávneho napätového napájania.

- ▶ Prístroj používajte výlučne s napätím uvedeným na typovom štítku.

Sieťová prevádzka

1. Zastrčte prístrojovú zástrčku do sieťovej zásuvky.
2. Zapnite prístroj pomocou zapínača/vypínača (obr. 2Ⓣ) a po použití ho vypnite (obr. 2Ⓣ).

Obsluha**Prestavovanie dĺžky strihania**

Normálna dĺžka strihania činí bez nasúvacieho hrebeňa cca 0,7 mm. Dĺžka strihania sa môže – aj počas prevádzky – nastaviť na 0,7 až 3 mm.

1. Nastavovač (B) posuňte nadol (obr. 3Ⓣ).
2. Stlačením bočnej prestavovacej páky (obr. 4Ⓣ) sa môže nastaviť dĺžka strihania v 6 polohách rastra (**MultiClick**).
3. Posunutím nastavovača (B) nahor (obr. 3Ⓣ) sa nastavenie odblokuje a znova sa nastaví normálna dĺžka strihania cca 0,7 mm.

Strihanie s hrebeňovými nastavcami

Prístroj sa môže prevádzkovať aj s hrebeňovými nastavcami. S hrebeňovými nastavcami môžete rozšíriť rozsah dĺžky strihania.

V závislosti od modelu sú v rozsahu dodávky obsiahnuté rozličné hrebeňové nastavce. Voliteľne je možné dostať ako ďalšie príslušenstvo hrebeňové nastavce #1 (4,5 mm), #2 (6 mm), #3 (9 mm), #4 (14 mm), #5 (19 mm) a prestavitelný hrebeňový nastavtec (4 – 18 mm).

Nasadenie/odobratie hrebeňového nastavca

-  Prestavovacia páka prestavovania dĺžky nesmie byť zaaretovaná (obr. 4Ⓣ).
 - ▶ Nastavovač (B) posuňte nahor (obr. 3Ⓣ).

1. Hrebeňový nastavtec nasuňte v smere šípky až na doraz na strihací blok (obr. 5Ⓣ).
2. Hrebeňový nastavtec vysuňte nadol zo strihacieho bloku v smere šípky (obr. 5Ⓣ).

Údržba

Výstraha! Poranenia a vecné škody v dôsledku neodbornej manipulácie.

- ▶ Pred začiatkom všetkých čistiach a údržbových prác prístroj vypnite a odpojte ho od napájania.

Čistenie a starostlivosť

Nebezpečenstvo! Zásah elektrickým prúdom v dôsledku vniknutej kvapaliny.

- ▶ Prístroj neponárajte do vody!
- ▶ Nenechajte do prístroja vniknúť žiadne kvapaliny.
- ▶ Prístroj pripojte do elektrickej siete až po úplnom vysušení prístroja.



Pozor! Poškodenie v dôsledku agresívnych chemikálií.

- Agresívne chemikálie môžu poškodiť prístroj a príslušenstvo.
- ▶ Nepoužívajte žiadne rozpúšťadlá ani drhúce prostriedky.
 - ▶ Používajte výlučne výrobcom odporúčané čistiace prostriedky a olej na strihací blok.



Príslušenstvo a náhradné diely si môžete zakúpiť cez vášho predajcu alebo naše servisné stredisko.

- ▶ Po každom použití odoberte hrebeňový nastavtec (obr. 5Ⓣ). Pomocou čistiacej kefy odstráňte zvyšky vlasov zo strihacieho bloku.



▶ Na dôkladné vyčistenie môžete odskrutkovať strihací blok, pozri kapitolu **Výmena strihacieho bloku**.

- ▶ Po vyčistení strihacieho bloku odporúčame použiť hygienický sprej. Udržiava všetky strihacie bloky hygienicky čisté a pôsobí proti baktériám a vírusom.
- ▶ Naolejujte strihací blok olejom na strihací blok (obr. 6).
- ▶ Počas používania a po použití odporúčame strihací blok vyčistiť a ošetriť pomocou spreja Blade Ice. Sprej Blade Ice sa postará o okamžité vychladenie, naolejovanie a vyčistenie strihacieho bloku pri súčasnej ochrane proti korózii.
- ▶ Stroj krátko zapnite (cca 10 s), aby ste sa postarali o rovnomerné rozvedenie olejového filmu.



▶ Pre dobrý a dlho trvajúci strihací výkon je dôležitý strihací blok často olejovať.

▶ Ak po dlhšej dobe používania napriek pravidelnému čisteniu a olejovaniu strihací výkon poľavuje, mal by sa strihací blok vymeniť.

- ▶ Prístroj utierajte iba mäkkou, prípadne mierne navlhčenou handrou.

Výmena strihacieho bloku

1. Vypnite prístroj pomocou zapínača/vypínača (obr. 2Ⓣ) a odpojte ho od napájania el. prúdom.
2. Uvoľnite obidve skrutky na strihacom bloku, odoberte strihací hrebeň a strihací nôž (obr. 8).

Pri montáži treba strihací hrebeň a strihací nôž vycentrovať nasledovne:

3. Nastavovač (B) pre dĺžku strihania (obr. 3ⓐ) a nastavovaciu páku (obr. 4Ⓢ) umiestnite do polohy pre najkratšiu dĺžku strihania.
4. Strihací nôž s vodiacim žliabkom nasadíte na klinovité plastové vedenie a vzadu ho stlačte tak, aby hnací čap siahal do výrezu noža.
5. Nasadíte strihací hrebeň a vložte obidve skrutky.
6. Pred utiahnutím skrutiek narovnajte strihací hrebeň tak, aby medzi prednou hranou strihacieho hrebeňa a prednou hranou strihacieho noža bola vzdialenosť 0,5 až 1,0 mm (obr. 7).
7. Obidve skrutky pevne utiahnite (obr. 8).
8. Skontrolujte ešte raz narovnanie strihacieho hrebeňa.

Odstraňovanie porúch

Strihací blok strihá zle.

Strihací blok škibe.

Príčina: Strihací blok je znečistený.

- Vytčistite a naolejte strihací blok (obr. 6).

Príčina: Strihací blok je opotrebovaný.

- Vymeňte strihací blok (obr. 8).

Poranenie pokožky

Príčina: Príliš silný tlak na pokožku.

- Znížte prítlak pri strihaní v blízkosti pokožky.

Príčina: Príliš strmý uhol strihania.

- Nasadíte prístroj viac naplocho.

Príčina: Poškodený strihací blok.

- Skontrolujte, či používaním nedošlo k poškodeniu hrotov zubov a v prípade potreby vymeňte strihací blok.

Príčina: Vzdialenosť medzi prednou hranou strihacieho hrebeňa a prednou hranou strihacieho noža nie je správne nastavená.

- Narovnajte strihací hrebeň (obr. 7).

Prístroj nebeží.

Príčina: Chybné napájanie.

- Skontrolujte bezchybný kontakt medzi prístrojovou zástrčkou a zásuvkou. Skontrolujte elektrický kábel na prípadné poškodenia.

Ak pomocou týchto pokynov nemôžete odstrániť problém, obráťte sa na naše servisné stredisko. V žiadnom prípade sa nepokúšajte prístroj opravovať sami!

Likvidácia



Pozor! Poškodenie životného prostredia pri nesprávnej likvidácii.

- Riadna likvidácia slúži ochrane životného prostredia a zabraňuje možným škodlivým účinkom na človeka a životné prostredie.

V prípade likvidácie prístroja dodržiavajte príslušné zákonné predpisy.

Informácie o likvidácii elektrických a elektronických prístrojov v Európskom hospodárskom spoločenstve:



V rámci Európskeho spoločenstva je likvidácia elektricky poháňaných prístrojov predpísaná národnými ustanoveniami, ktoré sú založené na EÚ smernici 2012/19/ES o odpade z elektrických a elektronických zariadení (OEEZ). Prístroj sa nesmie zlikvidovať do komunálneho alebo domového odpadu.

Prístroj prevzme zdarma komunálne zberné miesta resp. zberne druhotných surovín.

Obal výrobku pozostáva z recyklovateľných materiálov. Zlikvidujte ho odborne a odovzdajte ho na recykláciu.

Prijevod originalnih uputa za uporabu – Šišač za kosu, tip 1230

Opće sigurnosne upute

 **Pročitajte i sačuvajte ove upute.**

Namjenska uporaba

- Šišači za kosu namijenjeni su isključivo skraćivanju ljudske kose, brade i obrva.
- Aparati za šišanje krzna namijenjeni su isključivo skraćivanju životinjskih vlasi i krzna.
- Ovaj uređaj je predviđen za profesionalnu primjenu.

Kriteriji koje mora ispunjavati korisnik

- Prije prve primjene treba pročitati kompletne upute za uporabu i upoznati se s aparatom.
- Djeca starija od 14 godina, osobe sa smanjenim tjelesnim, osjetilnim ili mentalnim sposobnostima kao i one s nedostatnim iskustvom i znanjem smiju rukovati ovim aparatom samo uz nadzor ili nakon upućivanja u njegovu sigurnu upotrebu i možebitne povezane opasnosti. Djeca se ne smiju igrati uređajem. Djeca ne smiju čistiti i održavati uređaj bez nadzora odraslih.
- Uređaj treba držati izvan dohvata životinja i zaštititi od vremenskih utjecaja.

Opasnosti

 **Opasnost! Strujni udar uslijed oštećenja aparata i/ili strujnog kabela.**

- ▶ Nemojte koristiti uređaj ako ne radi propisno, ako je oštećen ili nakon što je pao u vodu. Kako biste eventualne opasnosti sveli na najmanju moguću mjeru, popravke prepustite isključivo ovlaštenom servisnom centru uz primjenu originalnih dijelova.
- ▶ Nipošto nemojte koristiti uređaj s oštećenim strujnim kabelom. Oštećen strujni kabel smije iz sigurnosnih razloga zamijeniti samo stručno osoblje ovlaštenog servisnog centra ili stručnjak odgovarajuće kvalifikacije.
- ▶ Električne uređaje smiju popravljati samo stručno osposobljeni električari.

**Opasnost! Opasnost od strujnog udara u slučaju prodiranja tekućine u uređaj.**

- ▶ Uređaj se ne smije koristiti u blizini običnih i tuš kada kao i drugih spremnika s vodom. Također je zabranjena primjena u okruženjima s velikom vlažnosti zraka. Nakon svake primjene izvucite strujni utikač, jer blizina vode predstavlja opasnost i kad je uređaj isključen.
- ▶ Električne uređaje uvijek ostavljajte odnosno spremajte tako da ne mogu pasti u vodu (npr. u umivaonik). Čuvajte uređaj dalje od vode i drugih tekućina.
- ▶ Elektrouređaj koji je pao u vodu nipošto ne pokušavajte rukama izvaditi van. Smjesta izvucite strujni utikač.
- ▶ Prije ponovnog uključivanja predajte ga nekom od servisnih centara radi provjere.
- ▶ Uređaj čuvajte i koristite samo u suhim prostorijama.
- ▶ Kao dodatnu preventivnu mjeru preporučujemo da u strujni krug ugradite odobrenu zaštitnu sklopku (RCD) s naznačenom strujom greške od najviše 30 mA. Potražite savjet od stručnog elektroinstalatera.

**Opasnost od eksplozije!**

- ▶ Nikad ne koristite uređaj na mjestima s visokom koncentracijom aerosola odnosno sprejeva ili na kojima dolazi do oslobađanja kisika.

**Upozorenje! Opasnost od ozljeđivanja pregrijanim oštricama.**

- ▶ Nakon dugotrajnog rada uređaja oštrice se mogu zagrijati. Povremeno isključujte uređaj kako bi se oštrice ohladile.

**Upozorenje! Opasnost od ozljeđivanja uslijed nestručnog rukovanja.**

- ▶ Nipošto nemojte koristiti uređaj s oštećenim oštricama.
- ▶ Prije odlaganja uvijek isključite uređaj, budući da zbog vibriranja može pasti.

**Oprez! Opasnost od oštećenja uslijed nestručnog rukovanja.**

- ▶ Uređaj smije raditi samo na naponu koji je naznačen na natpisnoj pločici.
- ▶ Koristite isključivo onaj pribor kojeg preporučuje proizvođač.
- ▶ U otvore uređaja nemojte gurati nikakve predmete i ne dopustite da u njih nešto upadne.

- ▶ Nemojte nositi uređaj držeći ga za kabel, a pri odvajanju s električne mreže obvezno ga primite za utikač, a ne za kabel ili sam uređaj.
- ▶ Držite kabel i uređaj dalje od vrućih površina.
- ▶ Nemojte čuvati uređaj s upredenim ili presavijenim kabelom.

Opće napomene za korisnike

Informacije o primjeni uputa za uporabu

- ▶ Ove upute za uporabu moraju se u potpunosti pročitati i razumjeti prije prvog uključivanja aparata.
- ▶ Upute za uporabu su dio proizvoda i treba ih čuvati na sigurnom i dostupnom mjestu.
- ▶ Od naših servisnih centara možete zatražiti ove upute i u PDF formi. EZ izjava o sukladnosti može se od naših servisnih centara dobiti i na drugim službenim jezicima EU.
- ▶ Ako prosljeđujete aparat drugima, priložite i ove upute.

Tumačenje simbola i uputa

Sljedeći simboli i oznake opasnosti mogu se naći u ovim uputama za uporabu, na uređaju ili na ambalaži.



OPASNOST

Opasnost od strujnog udara uz mogućnost nanošenja teških do smrtonosnih tjelesnih ozljeda.



OPASNOST

Opasnost od eksplozije uz mogućnost nanošenja teških do smrtonosnih tjelesnih ozljeda.



UPOZORENJE

Upozorenje na opasnost od nanošenja tjelesnih ozljeda ili narušavanja zdravlja.



OPREZ

Upućivanje na opasnost od nanošenja materijalne štete.



Upućivanje na korisne informacije i savjete.

- ▶ Ukazivanje na zahvate koje treba obaviti.

1. Opisane postupke izvršite naznačenim redoslijedom.
- 2.
- 3.

Opis proizvoda

Naziv dijelova (sl. 1)

- A** Nosač oštrica
 - B** Zapor poluge za mijenjanje rezne duljine
 - C** Poluga za mijenjanje rezne duljine
 - D** Prekidač
 - E** Alka za kvačenje
 - F** Strujni kabel
 - G** Zaštitna navlaka
 - H** Ulje za podmazivanje oštrica
 - I** Četkica za čišćenje
- bez slike:** Natični češljevi (ovisno o modelu)

Tehnički podaci

Pogon:	tihi vibracijski motor
Radni napon:	220 – 240 V AC / 50/60 Hz 110 – 120 V AC / 50/60 Hz
	ovisno o lokalnoj izvedbi, vidi natpisnu pločicu na aparatu
Potrošnja energije:	15 W
Dimenzije (DxŠxV):	180 mm x 67 mm x 42 mm
Težina:	435 g bez strujnog kabela
Razina emitiranog zvučnog tlaka:	maks. 60 dB(A) @ 25 cm
Vibracije:	< 2,5 m/s ²

Uređaj ima zaštitnu izolaciju i zaštićen je od radiosmetnji. Ispunjava zahtjeve Direktive EU o elektromagnetskoj kompatibilnosti 2014/30/EZ i Direktive o strojevima 2006/42/EZ.

Izjava o sukladnosti

Pogledajte stranicu 145.

Rad

Priprema

-  Sačuvajte ambalažu radi kasnijeg sigurnijeg čuvanja ili transporta.

- ▶ Provjerite je li isporuka potpuna.
- ▶ Provjerite da nije došlo do oštećenja dijelova pri transportu.

Sigurnost



Oprez! Postoji opasnost od oštećenja uslijed krivog naponskog napajanja.

- ▶ Uređaj smije raditi samo na naponu koji je naznačen na natpisnoj ploči.

Rad na mreži

- Utaknite utikač uređaja u utičnicu.
- Uključite uređaj prekidačem (sl. 2ⓐ) i nakon uporabe ga isključite (sl. 2ⓑ).

Rukovanje

Mijenjanje rezne duljine

Standardna rezna duljina aparata bez nataknutog češlja iznosi oko 0,7 mm. Ona se može mijenjati u rasponu od 0,7 do 3 mm i dok je aparat uključen.

- Gurnite zapor (B) prema dolje (sl. 3ⓐ).
- Pritiskom na bočnu polugu (sl. 4ⓐ) možete odabrati jednu od 6 raspoloživih reznih duljina (tzv. **multi-klik**).
- Pomicanjem zapora (B) prema gore (sl. 3ⓑ) poluga će se otkočiti i vratiti u standardni položaj rezne duljine od oko 0,7 mm.

Šišanje s natičnim češljevim

Aparat može raditi i s natičnim češljevim. Natičnim češljevim možete proširiti raspon rezne duljine.

Ovisno o modelu aparata, uz njega su priloženi različiti natični češljevi. Kao dodatni pribor isporučivi su češljevi veličina #1 (4,5 mm), #2 (6 mm), #3 (9 mm), #4 (14 mm), #5 (19 mm) kao i prilagodljivi natični češalj (4 – 18 mm).

Postavljanje i skidanje natičnih češljeva

-  Poluga za mijenjanje rezne duljine ne smije biti zakočena (sl. 4ⓐ).
 - ▶ Gurnite zapor (B) prema gore (sl. 3ⓐ).

- Guranjem u smjeru strelice natakните češalj do kraja na nosač oštrica (sl. 5ⓐ).
- Svucite češalj u smjeru strelice (sl. 5ⓑ).

Održavanje



Upozorenje! Moguće ozljede i oštećenja uslijed nepropisnog rukovanja.

- ▶ Prije čišćenja i podmazivanja isključite uređaj i odvojite ga s napajanja.

Čišćenje i održavanje



Opasnost! Opasnost od strujnog udara u slučaju prodiranja tekućine u uređaj.

- ▶ Nemojte uranjati uređaj u vodu!
- ▶ Pazite da u uređaj ne dospije nikakva tekućina.
- ▶ Uređaj ponovo priključite na strujnu mrežu tek nakon što se sasvim osuši.



Oprez! Opasnost od oštećenja agresivnim kemikalijama.

- Agresivne kemikalije mogu oštetiti uređaj i pribor.
 - ▶ Nemojte koristiti nikakva otapala niti abrazivna sredstva za čišćenje.
 - ▶ Koristite isključivo ona sredstva za čišćenje i ulja za oštrice koja preporučuje proizvođač.



Pribor i rezervne dijelove možete nabaviti u specijaliziranim trgovinama ili preko našeg servisnog centra.

- ▶ Nakon svake uporabe skinite natični češalj (sl. 5ⓑ). Četkicom uklonite ostatke vlasi s nosača oštrica.



▶ Za temeljito čišćenje aparata treba odviti nosač oštrica, vidi pog. **Zamjena nosača oštrica**.

- ▶ Preporučujemo da nosač oštrica nakon čišćenja poprskate higijenskim sprejem. Tako će nosač oštrica biti higijenski čist i zaštićen od bakterija i virusa.
- ▶ Nauljite oštrice uljem koje je predviđeno u tu svrhu (sl. 6).
- ▶ Preporučujemo da nosač oštrica tijekom i nakon korištenja čistite sprejem „Blade Ice“. Sprej „Blade Ice“ trenutno hladi, podmazuje i čisti nosač oštrica, a ujedno i štiti od korozije.
- ▶ Nakratko uključite aparat (na oko 10 s), kako bi se ulje ravnomjerno rasporedilo.



▶ Za dugotrajno dobre rezultate šišanja redovito podmazujte oštrice.

▶ Ako nakon dugotrajne primjene unatoč čestom čišćenju i podmazivanju učinak uređaja počne slabiti, potrebno je zamijeniti nosač oštrica.

- ▶ Uređaj brišite samo mekanom, eventualno neznatno navlaženom krpom.

de
en
fr
it
es
pt
nl
da
sv
no
fi
tr
pl
cs
sk
hr
hu
sl
ro
bg
ru
uk
et
lv
it
el
ar

Zamjena nosača oštrica

1. Isključite uređaj prekidačem (sl. 2Ⓟ) i odvojite ga s napajanja.
2. Otpustite oba vijka na nosaču oštrica pa skinite nazubljenu pločicu i oštrice (sl. 8).

Pri sastavljanju pazite na međusobni položaj nazubljene pločice i oštrica:

3. Postavite zapor (B) u položaj koji odgovara željenoj reznj duljini (sl. 3Ⓜ), a polugu u položaj najmanje rezne duljine (sl. 4Ⓜ).
4. Postavite oštricu s vodećim žlijebom na konusnu plastičnu vodilicu i pritisnite sa stražnje strane tako da izbočina pogonske jedinice zahvati u urez na oštrici.
5. Postavite nazubljenu pločicu i ponovo uvijte oba vijka.
6. Prije zatezanja vijaka usmjerite nazubljenu pločicu tako da između prednjeg brida nazubljene pločice i prednjeg brida oštrica bude razmak između 0,5 mm i 1,0 mm (sl. 7).
7. Zategnite oba vijka (sl. 8).
8. Još jednom provjerite usmjerenost nazubljene pločice.

Rješavanje problema

Oštrice loše šišaju.

Nosač oštrica čupa.

Uzrok: Nosač oštrica je zaprljan.

- Očistite ga i nauljite (sl. 6).

Uzrok: Nosač oštrica je istrošen.

- Zamijenite ga (sl. 8).

Ozljede kože

Uzrok: Pritisak na kožu je prejak.

- Manje pritišćite pri šišanju uz kožu.

Uzrok: Kut rezanja je previše oštar.

- Držite aparat ravnije.

Uzrok: Oštećen nosač oštrica.

- Provjerite jesu li zupci oštećeni pri radu uređaja pa prema potrebi zamijenite nosač oštrica novim.

Uzrok: Razmak između prednjeg brida nazubljene pločice i prednjeg brida oštrica nije namješten kako treba.

- Propisno usmjerite nazubljenu pločicu (sl. 7).

Uređaj ne radi.

Uzrok: Smetnja električnog napajanja.

- Provjerite kontakt između utikača uređaja i utičnice. Provjerite je li strujni kabel oštećen.

Ako ne možete riješiti problem prateći ove upute, obratite se našem servisnom centru. Ne pokušavajte sami popraviti uređaj!

Odlaganje u otpad



Oprez! Neprimjerenim odlaganjem u otpad ugrožava se okoliš.

- Propisno odlaganje u otpad služi zaštiti okoliša i sprječava zagađenja.

Pri odlaganju uređaja u otpad treba se pridržavati mjero-davnih zakonskih propisa.

Informacije o tretmanu otpadnih električnih i elektro-ničkih uređaja u Europskoj uniji:



Unutar Europske unije tretman otpadnih električnih uređaja reguliran je nacionalnim propisima koji se temelje na Direktivi EU 2012/19/EU o otpadnoj električnoj i elektroničkoj opremi (WEEE). Uređaji na koje se to odnosi ne smiju se baciti u komunalni otpad.

Krajnji korisnici ih mogu besplatno predati u nekom od komunalnih sabirnih centara ili skupljalištu sekundarnih sirovina.

Ambalaža proizvoda izrađena je od materijala koji se mogu reciklirati pa ju shodno tome treba dati na reciklažu.

Az eredeti használati utasítás fordítása – 1230-as típusú hajvágó gép

Általános biztonsági tudnivalók

 **Olvassák el, vegyék figyelembe és őrizték meg a biztonsági tudnivalókat!**

Rendeltetésszerű használat

- A hajvágó gépeket kizárólag emberi haj, bajusz és szemöldök vágására szabad használni.
- Az állatnyírógépeket kizárólag állati szőr és irha nyírására szabad használni.
- Ezt a készüléket kisipari területen való használatra tervezték.

A felhasználóval szemben támasztott követelmények

- Az első üzembe helyezést megelőzően teljesen olvassa át a használati utasítást és ismerkedjen meg a készülékkel.
- (Ezt a készüléket abban az esetben használhatják 14 éves vagy annál idősebb gyerekek, továbbá korlátozott testi, érzékszervi vagy mentális képességekkel rendelkező, ill. kellő tapasztalattal és/vagy tudással nem rendelkező személyek, ha eközben felügyelet alatt állnak, illetve a készülék biztonságos használatát illetően oktatásban részesültek, és tisztában vannak az abból eredő veszélyekkel. Gyermeknek nem játszhatnak a készülékkel. A tisztítást és a felhasználói karbantartást gyermekek csak felügyelet mellett végezhetik.
- A készüléket állatoktól és az időjárás hatásától védett helyen kell lerakni.

Veszélyeztetések

 **Veszély! Áramütés a készülék/a hálózati kábel sérülése következtében.**

- ▶ A készüléket nem szabad használni, ha az nem működik szabályosan, sérült vagy vízbe esett. A veszélyeztetések elkerülése érdekében a készüléket kizárólag meghatalmazott szervizközpontban, eredeti pótalkatrészek felhasználásával szabad javíttatni.
- ▶ A készüléket semmiképpen sem szabad sérült hálózati kábellel használni. A veszélyeztetés elkerülése érdekében a sérült hálózati kábelt csak meghatalmazott szervizközpont vagy annak megfelelő képzettségű személy cserélheti ki.
- ▶ Elektromos készülékek javítását kizárólag elektrotechnikai végzettségű szakemberek végezhetik.

**Veszély! Áramütés folyadék behatolása miatt.**

- ▶ Ezt a készüléket nem szabad fürdőkád, zuhanyozó vagy más, vizet tartalmazó edény közelében használni. Ugyanúgy nem szabad használni azt magas páratartalmú helyen. Minden egyes használat után ki kell húzni a hálózati csatlakozódugót, mert a víz közelsége még akkor is veszélyt jelent, ha a készülék ki van kapcsolva.
- ▶ Az elektromos készülékeket minden esetben úgy kell lerakni, illetve tárolni, hogy azok ne eshessenek vízbe (pl. mosdókagylóba). A készülék víztől és más folyadékoktól távol tartandó.
- ▶ Ha egy elektromos készülék vízbe esik, akkor azt semmiképpen sem szabad megérinteni vagy a vízben megfogni. Azonnal ki kell húzni a hálózati csatlakozódugót.
- ▶ Az újbóli üzembe helyezést megelőzően a készüléket ellenőriztetni kell.
- ▶ A készüléket csak száraz helyiségben szabad használni és tárolni.
- ▶ Kiegészítő óvintézkedésként ajánlatos a fürdőszoba áramkörébe beépíteni egy max. 30 mA kioldási áramerősségre méretezett, bevizsgált hibaáram-védőkapcsolót (RCD). Kérjen tanácsot villanyszerelőtől.

**Robbanásveszély!**

- ▶ A készüléket semmiképpen sem szabad olyan környezetben használni, ahol magas koncentrációban fordulnak elő aeroszol (spray) termékek, vagy ahol oxigén szabadulhat fel.

**Vigyázat! A túlmelegedett vágófejek sérülést okozhatnak.**

- ▶ A készülék hosszan tartó használata esetén a vágófej felmelegedhet. Rendszeres időközönként szakítsa meg a használatot, biztosítva a vágófej lehűlését.

**Vigyázat! Sérülések szakszerűtlen kezelés miatt.**

- ▶ Semmiképpen ne használja a készüléket sérült vágófejjel.
- ▶ Mielőtt lerakná a készüléket, mindig kapcsolja ki azt, mivel a rezgés következtében az leeshet.

**Figyelem! Sérülések szakszerűtlen kezelés miatt.**

- ▶ A készüléket kizárólag az adattáblán megadott feszültséggel szabad üzemeltetni.
- ▶ Kizárólag a gyártó által ajánlott tartozékokat szabad használni.
- ▶ Semmiképpen sem szabad különböző tárgyakat a készülék nyílásaiba dugni vagy oda beejteni.

- ▶ Ne vigye a készüléket a hálózati kábelnél fogva, és a hálózatról való leválasztáshoz minden esetben a csatlakozódugót és ne a kábelt vagy a készüléket húzza.
- ▶ A hálózati kábel és a készülék forró felületektől távol tartandó.
- ▶ A készüléket nem szabad elcsavarodott vagy megtört hálózati kábellel tárolni.

Általános felhasználói tudnivalók

A használati utasítás használatára vonatkozó információk

- ▶ Mielőtt először üzembe helyezné a készüléket, teljesen át kell olvasnia a használati utasítást és meg kell értenie annak tartalmát.
- ▶ Tekintse a használati utasítást a termék részének és őrizze azt biztos, könnyen hozzáférhető helyen.
- ▶ Ez a használati utasítás PDF-fájl formájában megígyelhető szervizközpontjainktól is. Az EK-megfelelőségi nyilatkozat az EU többi hivatalos nyelvén is ígyelhető szervizközpontjainktól.
- ▶ Mellékelje ezt a használati utasítást, ha továbbadja a készüléket.

A szimbólumok és utalások magyarázata

A használati utasításban, a készüléken és a csomagoláson a következő szimbólumokat és jelzőszavakat használják.



VESZÉLY

Áramütés okozta veszély, amely esetleg súlyos vagy halálos testi sérülést okozhat.



VESZÉLY

Robbanásveszély, amely esetleg súlyos vagy halálos testi sérülést okozhat.



FIGYELMEZTETÉS

Figyelmeztetés esetleges testi sérülésre vagy egészségügyi kockázatra.



VIGÁZAT

Utalás anyagi kár veszélyére.



Hasznos információkat és ötleteket tartalmazó tudnivaló.

- ▶ Felszólítás cselekvésre.

1. Hajtsa végre ezeket a lépéseket az ismertetett sorrendben.
- 2.
- 3.

A termék leírása

Az alkatrészek megnevezése (1. ábra)

- A Vágófej
- B A vágási hossz átállító szerkezetének rögzítője
- C Kar a vágási hossz átállítására
- D Be-/kikapcsoló
- E Akasztókarika
- F Hálózati csatlakozóvezeték
- G Késvédő
- H Olaj a vágófejhez
- I Tisztítókefe

ábra nélkül: fésűtoldatok (modelltől függően)

Műszaki adatok

Hajtás:	alacsony zajszintű, rezgő forgórészes motor
Üzemi feszültség:	220 – 240 V AC / 50/60 Hz 110 – 120 V AC / 50/60 Hz
	az adott országban használt kivitteltől függően; lásd a készüléken lévő típusablát.
Teljesítményfelvétel:	15 W
Méreték (HxSxM):	180 mm × 67 mm × 42 mm
Súly:	435 g, elektromos kábel nélkül
Hangnyomásszint:	max. 60 dB(A) 25 cm-ről
Vibráció:	< 2,5 m/s ²

A készülék kettős szigeteléssel és rádiófrekvenciás zavarvédelemmel rendelkezik. A készülék kielégíti az EU elektromágneses összeférhetőségről szóló 2014/30/EK, illetve a gépekről szóló 2006/42/EK irányelveinek követelményeit.

Megfelelőségi nyilatkozat

Lásd a 145. oldalon.

Üzemeltetés

Előkészítés

 Őrizze meg a csomagolóanyagot, hogy később biztonságosan tudja tárolni vagy szállítani a készüléket.

- ▶ Ellenőrizze a szállítmány hiánytalanságát.
- ▶ Vizsgálja meg az összes alkatrészt az esetleges szállítási károk szempontjából.

Biztonság

 **Figyelem! Sérülések nem megfelelő áramellátás miatt.**

- ▶ A készüléket kizárólag az adattáblán megadott feszültséggel szabad üzemeltetni.

Használat hálózatról

1. Csatlakoztassa a készülék dugaszát a hálózati csatlakozóaljzatba.
2. Kapcsolja be a készüléket a be-/kikapcsolóval (2Ⓞ ábra), a használat után pedig kapcsolja ki azt (2Ⓞ ábra).

Kezelés

Vágáshossz-állító

A felülzhető fésű nélkül a készülék normál vágási hossza kb. 0,7 mm. A vágási hossz – akár használat közben is – állítható 0,7 és 3 mm között.

1. Tolja a rögzítőt (B) lefelé (3Ⓞ ábra).
2. Az oldalsó állítókkal (4Ⓞ ábra) a vágási hossz 6 beakadható állásban (**MultiClick**) állítható.
3. A rögzítőt (B) felfelé tolvá (3Ⓞ ábra) a beállított szerkezet kireteszelődik, és ismét beállítódik a kb. 0,7 mm-es, normál vágási hossz.

Hajvágás fésűtoldatokkal

A készülék használható fésűtoldatokkal is. A fésűtoldatokkal bővítheti a vágási hossz tartományát.

A konkrét modellől függően a készlet különböző fésűtoldatokat tartalmaz. Külön megrendelésre további tartozékként kapható a #1 (4,5 mm), #2 (6 mm), #3 (9 mm), #4 (14 mm) és #5 (19 mm) fésűtoldat, továbbá egy állítható fésűtoldat (4 – 18 mm) is.

Fésűtoldat felhelyezése/levétele

 A vágáshossz-állító állítókarja nem lehet reteszelve (4Ⓞ ábra).

- ▶ Tolja a rögzítőt (B) felfelé (3Ⓞ ábra).

1. Tolja útközéig a fésűtoldatot a vágófejre a nyíl irányába (5Ⓞ ábra).
2. Tolja a fésűtoldatot a nyíl irányába a vágófejtől lefelé (5Ⓞ ábra).

Karbantartás



Vigyázat! Szakszerűtlen kezelés okozta sérülések és anyagi károk.

- ▶ A tisztítási és karbantartási munkákat megelőzően kapcsolja ki a készüléket, és válassza le azt az áramforrásról.

Tisztítás és ápolás



Veszély! Áramütés folyadék behatolása miatt.

- ▶ A készüléket nem szabad vízbe meríteni!
- ▶ Ügyeljen arra, nehogy folyadék kerüljön a készülék belsejébe.
- ▶ A készüléket csak teljesen megszártva szabad a hálózatra kapcsolni.



Figyelem! Maró hatású vegyszerek okozta károsodás.

- ▶ A maró hatású vegyszerek megrongálhatják a készüléket és a tartozékokat.
- ▶ Oldószeres vagy súroló hatású tisztítószeres használata tilos!
- ▶ Kizárólag a gyártó által ajánlott tisztítószeresek és vágófej-olajat használjon.



A tartozékok és a pótalkatrészek beszerezhetők a márkakereskedőtől vagy szervizközpontjainkban.

- ▶ Minden egyes használatot követően vegye le a fésűtoldatot (5Ⓞ ábra). A tisztítókefével távolítsa el a hajmaradványait a vágófejről.



▶ Az alapos tisztításhoz a vágófejet le lehet csavarni, lásd „**A vágófej cseréje**” c. fejezetet.

- ▶ A vágófej tisztítását követően higiéniai aeroszollal is tisztítsa meg a vágófejet. Az higiénikusan tisztán tartja az összes vágófejet, továbbá antibakteriális és vírusölő hatású.
- ▶ Olajozza be a vágófejet vágófej-olajjal (6. ábra).
- ▶ Ajánlatos a vágófejet a használat alatt és azt követően Blade Ice aeroszollal megtisztítani, ill. ápolni. A Blade Ice aeroszol biztosítja a vágófej azonnali hűtését, olajozását és tisztítását, illetve egyidejűleg annak korrózióvédelmét is.
- ▶ Rövid időre (kb. 10 másodpercre) kapcsolja be a gépet, gondoskodva az olajhártya egyenletes elosztásáról.



▶ A jó és tartós vágási teljesítmény érdekében fontos, hogy a vágófejet gyakran olajozzák.

▶ Amennyiben hosszú használati időt követően a vágási teljesítmény a rendszeres tisztítás és olajozás ellenére romlana, úgy a vágófejet ki kell cserélni.

- ▶ A készüléket csak puha, esetleg enyhén nedves törlerönggyel szabad letörölni.

A vágófej cseréje

1. A be-/kikapcsolóval kapcsolja ki a készüléket (2Ⓞ. ábra), és válassza le azt az elektromos hálózatról.
2. Lazítsa meg a vágófejen lévő csavarokat, majd vegye le a nyírófésűt és a nyírókést (8. ábra).

Felszereléskor a nyírófésűt és a nyírókést a következőképpen kell beállítani:

3. Állítsa a vágási hossz rögzítőjét (B) (3Ⓞ. ábra) és az állítókart (4Ⓞ. ábra) a legrövidebb vágási hosszának megfelelő állásba.
4. Tegye a nyírókést a vezetőhoronnyal az ék alakú műanyag vezetőelemre, majd nyomja lefelé és hátrafelé, úgy, hogy a működtetőcsap beakadjon a kés kivágásába.
5. Tegye fel a nyírófésűt, majd tegye vissza a két csavart.
6. Mielőtt meghúzná a csavarokat, igazítsa be a nyírófésűt úgy, hogy a nyírófésű és a nyírókés első széle között 0,5 – 1,0 mm távolság legyen (7. ábra).
7. Húzza meg mindkét csavart (8. ábra).
8. Ellenőrizze még egyszer a nyírófésű beállítását.

Hibaelhárítás

A vágófej rosszul vág. A vágófej tépi a haját.

Ok: A vágófej bepiszkolódott.

- ▶ Tisztítsa meg és olajozza be a vágófejet (6. ábra).

Ok: A vágófej elkopott.

- ▶ Cserélje ki a vágófejet (8. ábra).

Bőrsérülés

Ok: Túl erősen nyomja a készüléket a bőrre.

- ▶ Bőrközeli vágáskor csökkentse a rányomó erőt.

Ok: A készülék túl nagy vágási szögben van felhelyezve.

- ▶ Helyezze fel a készüléket kisebb szögben.

Ok: Sérült vágófej.

- ▶ Ellenőrizze, hogy használat közben megrongálódtak-e a foghegyek, és adott esetben cserélje ki a vágófejet.

Ok: A nyírófésű első éle és a nyírókés első éle közti távolság nincs megfelelően beállítva.

- ▶ Igazítsa be a nyírófésűt (7. ábra).

A készülék nem működik.

Ok: Áramellátási hiba.

- ▶ Ellenőrizze, hogy kifogástalan-e az érintkezés a készülék dugasa és a csatlakozóaljzat között. Vizsgálja meg a hálózati csatlakozóvezeték az esetleges sérülések szempontjából.

Ha nem tudja megszüntetni a problémát e tudnivalók segítségével, akkor forduljon szervizközpontunkhoz. Semmiképpen ne próbálja saját maga javítani a készüléket!

Elszállítás hulladékként



Vigyázat! Környezeti károk szabálytalan hulladékkezelés esetén.

- ▶ A hulladékként való szabályos elszállítással a környezetvédelmet szolgálja és megakadályozza az emberre, illetve a környezetre gyakorolt esetleges káros hatásokat.

A készülék hulladékként való elszállításkor vegye figyelembe a mindenkori törvényes előírásokat.

Információk elektromos és elektronikus készülékek európai közösségen belüli hulladékként való elszállítására vonatkozóan:



Az európai közösségen belül az elektromos üzemi készülékek hulladékként való elszállítását a kiszolgált elektronikus készülékekről szóló 2012/19/EK sz. EU irányelv (WEEE) alapuló nemzeti rendelkezések szabályozzák. Ennek megfelelően a készüléket a továbbiakban nem szabad kommunális vagy háztartási hulladékként kezelni. A készüléket ingyenesen átveszik a települési gyűjtőhelyeken, ill. a hulladékgyűjtő udvarokban. A termék csomagolása újrahasznosítható anyagokból készült. Ezeket az anyagokat környezetbarát módon ártalmatlanítsa és szállítsa el azokat újrahasznosításra.

Prevod originalnih navodil za uporabo – Aparat za striženje las tip 1230

Splošna varnostna navodila

 **Preberite in upoštevajte vse varnostne napotke in ta navodila skrbno shranite!**

Namenska uporaba

- Vse aparate za striženje las uporabljajte izključno za striženje človeških las, brade in obrvi.
- Aparate za striženje živali uporabljajte izključno za striženje živalske dlake in živalskih kožuhov.
- Ta aparat je namenjen za profesionalno uporabo.

Zahteve za uporabnika

- Pred prvo uporabo v celoti preberite navodila za uporabo in se seznanite z aparatom.
- Otroci, starejši od 14 let in osebe z omejenimi telesnimi, zaznavnimi ali duševnimi zmožnostmi ali pomanjkanjem izkušenj in/ali znanja, smejo uporabljati to napravo le, če so pod nadzorom ali pa so bili poučeni o varni uporabi aparata in z njo povezanih nevarnostih. Otroci se ne smejo igrati z aparatom. Čiščenja in uporabniškega vzdrževanja otroci smejo opravljati samo pod nadzorom.
- Aparat shranjujte na varnem kraju izven dosega živali in vremenskih vplivov.

Nevarnosti

 **Nevarnost! Električni udar zaradi poškodb aparata/priključnega kabla.**

- ▶ Ne uporabljajte aparata, če ne deluje pravilno, če je poškodovan ali pa je padel v vodo. Da ne bi prišlo do poškodb, sme popravila izvajati izključno pooblaščen servisni center ob uporabi originalnih nadomestnih delov.
- ▶ Nikoli ne uporabljajte aparata s poškodovanim priključnim kablom. Da bi se izognili nevarnosti, sme poškodovan napajalni kabel zamenjati le pooblaščen servisni center ali podobno usposobljena oseba.
- ▶ Električne aparate smejo popravljati le usposobljeni strokovnjaki.

**Nevarnost! Električni udar zaradi vdora tekočine.**

- ▶ Tega aparata ni dovoljeno uporabljati v bližini kopalnih kadi, kadi za prhanje ali drugih posod, ki vsebujejo vodo. Prav tako ga ne uporabljajte na krajih z visoko vlažnostjo zraka. Po vsaki uporabi izvlcite vtič iz vtičnice, saj bližina vode predstavlja nevarnost tudi pri izklopljenem aparatu.
- ▶ Električne aparate vedno odlagajte oz. shranjujte tako, da ne morejo pasti v vodo (npr. v umivalnik). Izogibajte se stiku aparatov z vodo in drugimi tekočinami.
- ▶ Nikakor se ne dotikajte aparata, ki je padel v vodo ali pa vode, v katero je padel aparat. Takoj izvlcite vtič iz omrežja.
- ▶ Aparat dajte pred ponovnim zagonom na pregled v enega od servisnih centrov.
- ▶ Aparat uporabljajte in shranjujte le v suhih prostorih.
- ▶ Kot dodaten previdnostni ukrep priporočamo vgradnjo preizkušene zaščitne naprave na okvorni tok (FID) z nazivnim sprožilnim tokom, ki ne presega 30 mA, v električni tokokrog. Za nasvet vprašajte svojega električarja.

**Nevarnost eksplozije!**

- ▶ Nikoli ga ne uporabljajte v okoljih, v katerih je previsoka koncentracija izdelkov v aerosolih (razpršila), ali pa se v njih sprošča kisik.

**Opozorilo! Poškodbe zaradi pregreth strižnih nastavkov.**

- ▶ Zaradi daljše uporabe aparata strižni nastavek se lahko segreje. Od časa do časa prekinite uporabo in pustite, da se strižni nastavek ohladi.

**Opozorilo! Poškodbe zaradi nestrokovne uporabe.**

- ▶ Nikoli ne uporabljajte aparata s poškodovanim strižnim nastavkom.
- ▶ Aparat vedno izklopite, preden ga odložite, saj lahko zaradi tresljajev pade na tla.

**Pozor! Poškodbe zaradi nestrokovne uporabe.**

- ▶ Aparat sme delovati izključno z napetostjo, navedeno na tipski ploščici.
- ▶ Uporabljajte izključno pribor, ki ga priporoča proizvajalec.
- ▶ V odprtine aparata nikoli ne vtikajte oz. ne pustite pasti predmetov.

- ▶ Aparat nikoli ne nosite naokoli, če ga držite za napajalni kabel, in ko priključni kabel izvlečete iz omrežja, vedno vlecite vtič in nikoli ne vlecite kabla ali aparata.
- ▶ Ne postavljajte aparata in omrežnega kabla blizu vročih ploskev.
- ▶ Ne shranjujte aparata z zasukanim ali prepognjenim priključnim kablom.

Splošni napotki za uporabnika

Informacije o uporabi navodil za uporabo

- ▶ Pred prvo uporabo aparata morate v celoti prebrati in razumeti navodila za uporabo.
- ▶ Navodila za uporabo obravnavajte kot del izdelka in jih skrbno shranite na dostopnem mestu.
- ▶ V naših servisnih centrih lahko zaprosite za navodila za uporabo v PDF obliki. Za izjavo o skladnosti ES v drugih uradnih jezikih ES lahko zaprosite pri naših servisnih centrih.
- ▶ Pri oddaji aparata tretji osebi priložite ta navodila za uporabo.

Razlaga simbolov in napotkov

Naslednje simbole in oznake za nevarnost lahko v teh navodilih za uporabo najdemo na napravah ali na embalaži.



NEVARNOST

Nevarnost zaradi električnega udara z možnostjo hudih telesnih poškodb ali smrti.



NEVARNOST

Nevarnost eksplozije z možnostjo hudih telesnih poškodb ali smrti.



OPOZORILO

Opozorilo na možnost telesnih poškodb ali zdravstvenega tveganja.



POZOR

Napotek na nevarnost materialne škode.



Napotek s koristnimi informacijami in nasveti.

- ▶ Od vas se pričakuje dejanje.
 1. Ta dejanja opravite v opisanem zaporedju.
 - 2.
 - 3.

Opis izdelka

Opis delov (sl. 1)

- A** Strižni nastavek
 - B** Ročica za blokado nastavitve dolžine striženja
 - C** Ročica za nastavitve dolžine striženja
 - D** Stikalo za vklop / izklop
 - E** Obroček za obešanje
 - F** Priključni kabel
 - G** Zaščita noža
 - H** Olje za strižni nastavek
 - I** Čistilna krtača
- ni slike:** Česalni nastavki (glede na model)

Tehnični podatki

Pogon:	tiho delujoči nihajni motor
Delovna napetost:	220 – 240 V AC / 50/60 Hz 110 – 120 V AC / 50/60 Hz odvisno od državne različice, glej tipsko ploščico na aparatu
Moč:	15 W
Mere (DxŠxV):	180 mm x 67 mm x 42 mm
Teža:	435 g brez priključnega kabla
Raven oddanega zvočnega tlaka:	maks. 60 dB(A) na razdalji 25 cm
Tresljalji:	< 2,5 m/s ²

Aparat je opremljen z zaščitno izolacijo in zaščiten pred radijskimi motnjami. Izpolnjuje zahteve Direktive EU o elektromagnetni združljivosti 2014/30/ES in Direktive o strojih 2006/42/ES.

Izjava o skladnosti

Glejte stran 145.

Uporaba

Priprava

-  Shranite embalažo zaradi varnega skladiščenja ali transporta.

- ▶ Preverite popolnost obsega dobave.
- ▶ Preverite, ali so se deli poškodovali med transportom.

Varnost



Pozor! Poškodbe zaradi napačne napajalne napetosti.

- ▶ Aparat sme delovati izključno z napetostjo, navedeno na tipski ploščici.

Omrežno napajanje

1. Omrežni vtič aparata vtaknite v vtičnico.
2. S stikalom za vklop / izklop aparat vklopite (sl. 2ⓐ) in ga po uporabi izklopite (sl. 2ⓐ).

Upravljanje

Nastavitev dolžine striženja

Normalna dolžina striženja pri aparatu brez česalnega nastavka znaša ca. 0,7 mm. Dolžino striženja je mogoče nastaviti med 0,7 in 3 mm, tudi med delovanjem.

1. Ročico za blokado (B) potisnite navzdol (sl. 3ⓐ).
2. S stransko ročico za nastavitev (sl. 4ⓐ) lahko nastavite dolžino striženja v enega izmed šestih položajev (**MultiClick**).
3. S pomikom ročice za blokado (B) navzgor (sl. 3ⓐ) delokirate nastavitev in spet nastavite normalno dolžino striženja, ki znaša ca. 0,7 mm.

Striženje s česalnimi nastavki

Aparat lahko uporabljate tudi s česalnimi nastavki. S česalnimi nastavki lahko razširite obseg dolžine striženja.

Glede na model so v obsegu dobave različni česalni nastavki. Kot dodatna oprema so opcijno na voljo česalni nastavki #1 (4,5 mm), #2 (6 mm), #3 (9 mm), #4 (14 mm), #5 (19 mm) in nastavljeni nastavek (4 – 18 mm).

Namestitvev / odstranitev česalnega nastavka

-  Ročica za nastavitev dolžine striženja ne sme biti blokirana (sl. 4ⓐ).
 - ▶ Ročico za blokado (B) potisnite navzgor (sl. 3ⓐ).

1. Česalni nastavek do konca potisnite na strižni nastavek v smeri puščice (sl. 5ⓐ).
2. Česalni nastavek potisnite z ohišja navzdol v smeri puščice (sl. 5ⓐ).

Vzdrževanje



Opozorilo! Telesne poškodbe in materialna škoda zaradi nestrokovne uporabe.

- ▶ Izklopite aparat in izvlecite vtič iz vtičnice, preden začnete s čiščenjem in vzdrževanjem.

Čiščenje in nega



Nevarnost! Električni udar zaradi vdora tekočine.

- ▶ Ne potaplajte aparata v vodo!
- ▶ Ne dovolite vdora tekočine v notranjost aparata.
- ▶ Aparat ponovno priključite na napajanje šele tedaj, ko je popolnoma suh.



Pozor! Poškodbe zaradi agresivnih kemikalij. Agresivne kemikalije lahko poškodujejo aparat in pribor.

- ▶ Ne uporabljajte topil in abrazivnih čistil.
- ▶ Uporabljajte izključno čistila in olje za strižni nastavek, ki jih priporoča proizvajalec.



Nadomestne dele in pribor lahko nabavite pri svojem trgovcu ali v našem servisnem centru.

- ▶ Po vsaki uporabi smete strižni nastavek z držala (sl. 5ⓐ). Odstranite ostanke dlake iz strižnega nastavka s čistilno krtačo.



Pri temeljtem čiščenju lahko strižni nastavek odvijete, glejte poglavje **Zamenjava strižnega nastavka**.

- ▶ Po čiščenju strižnega nastavka priporočamo uporabo higienskega razpršila. Razpršilo higiensko očisti vse strižne nastavke in uničuje bakterije in viruse.
- ▶ Strižni nastavek naoljite z oljem za strižni nastavek (sl. 6).
- ▶ Priporočamo vam, da strižni nastavek med uporabo in po njej čistite in negujete z razpršilom Blade Ice. Razpršilo Blade Ice poskrbi za takojšnje hlajenje, mazanje in čiščenje strižnega nastavka ob hkratni protikorozijski zaščiti.
- ▶ Za kratek čas (ca. 10 sekund) vklopite aparat, da zagotovite enakomerno porazdelitev oljnega filma.



Za dobro in dolgotrajno delovanje strižnega aparata je pomembno, da pogosto naoljite strižni nastavek.

Če se po daljši uporabi zmogljivost strižnega aparata zmanjša, kljub rednemu čiščenju in mazanju, morate zamenjati strižni nastavek.

- ▶ Aparat obrišite le z mehko, morda nekoliko navlaženo krpo.

Zamenjava strižnega nastavka

1. S stikalom za vklop / izklop izklopite aparat (sl. 2Ⓞ) in ga ločite od vira napetosti.
2. Popustite oba vijaka v strižnem nastavku, snemite strižni glavnik in strižni nož (sl. 8).

Pri montaži morate strižni glavnik in strižni nož namestiti takole:

3. Ročico za blokado (B) dolžine striženja (sl. 3ⓐ) in ročico za nastavitev dolžine striženja (sl. 4Ⓞ) nastavite v položaj za najmanjšo dolžino striženja.
4. Namestite nov strižni nož z vodilnim žlebom na klinasto plastično vodilo in ga zadaj potisnite navzdol, tako da se pogonski čep prilega izrezu v nožu.
5. Namestite strižni glavnik in ponovno vstavite vijaka.
6. Pred privitjem vijakov poravnajte strižni glavnik tako, da znaša razdalja med njegovim sprednjim robom in sprednjim robom strižnega noža 0,5 mm do 1,0 mm (sl. 7).
7. Trdno privijte oba vijaka (sl. 8).
8. Še enkrat preverite če je strižni glavnik pravilno izravnal.

Odprava težav

Strižni nastavek slabo striže.

Strižni nastavek cuka.

Vzrok: Strižni nastavek je umazan.

- ▶ Očistite in naoljite strižni nastavek (sl. 6).

Vzrok: Strižni nastavek je obrabljen.

- ▶ Zamenjajte strižni nastavek (sl. 8).

Poškodbe kože

Vzrok: Prevelik pritisk na kožo.

- ▶ Zmanjšajte pritisk pri striženju blizu kože.

Vzrok: Nastavljen je prestrm strižni kot.

- ▶ Aparat pristonite bolj položno.

Vzrok: Strižni nastavek je poškodovan.

- ▶ Preverite, ali so se konice zobnikov pri uporabi poškodovale in strižni nastavek po potrebi zamenjajte.

Vzrok: razdalja med sprednjima robovoma strižnega glavnika in strižnega noža je nastavljena nepravilno.

- ▶ Poravnajte strižni glavnik (sl. 7).

Aparat ne deluje.

Vzrok: Napaka na viru napetosti.

- ▶ Preverite brezhibnost stikov med vtičem in vtičnico. Preverite napajalni kabel glede morebitnih poškodb.

Če težave s temi napotki ne morete odpraviti, vas prosimo, da se obrnete na naš servisni center. Nikakor ne smete poskušati sami popraviti aparata!

Odstranjevanje

Pozor! Okoljska škoda v primeru napačnega odstranjevanja.

- ▶ S pravilnim odstranjevanjem varujemo okolje in preprečujemo možne škodljive vplive na ljudi in okolje.

Pri odstranjevanju aparata upoštevajte veljavne zakonske predpise.

Informacije o odstranjevanju električnih in elektronskih naprav v Evropski skupnosti:



v Evropski skupnosti je odstranjevanje aparatov na električni pogon urejeno z nacionalnimi predpisi, ki temeljijo na evropski Direktivi 2012/19/ES o odpadnih elektronskih napravah (WEEE). Posleje naprav ni več dovoljeno odlagati med komunalne ali gospodinjinske odpadke.

Aparat bodo brezplačno sprejeli na komunalnih zbirnih centrih oz. v zbiralnicah surovin. Embalaža je izdelana iz materiala, ki ga je mogoče reciklirati. Odlagajte jo na okolju prijazen način in jo reciklirajte.

Indicații generale de siguranță

 **Citiți și respectați instrucțiunile de siguranță și păstrați-I!**

Folosire conformă

- Folosiți mașinile de tuns părul exclusiv pentru tăierea părului uman, a bărbii și a sprâncenelor.
- Folosiți mașinile de tuns păr la animale exclusiv pentru tăierea părului și blănii animalelor.
- Acest aparat a fost construit pentru utilizarea în domeniul comercial.

Instrucțiuni pentru utilizator

- Înainte de prima punere în funcțiune a aparatului, citiți bine instrucțiunile de folosire și familiarizați-vă cu aparatul.
- Acest aparat poate fi utilizat de copii începând cu vârsta de 14 ani, precum și de persoane cu capacitate locomotorie, senzorială sau mentală redusă ori lipsite de experiență și/sau pregătire, cu condiția să fie supravegheate sau să fi fost instruite în privința utilizării în siguranță a aparatului și să fi înțeles pericolele care pot rezulta de aici. Copiii le este interzis să se joace cu aparatul. Curățarea și întreținerea nu se vor realiza de către copii, cu excepția situației în care aceștia sunt supravegheați.
- Depozitați aparatul într-un loc inaccesibil pentru animale, protejat de intemperii.

Pericole

 **Pericol! Electrocutare prin defecțiuni la aparat/cablu de alimentare.**

- ▶ Nu folosiți aparatul dacă nu funcționează corect, dacă este deteriorat sau dacă a căzut în apă. Solicitați efectuarea reparațiilor doar de către un centru de service autorizat care utilizează doar piese de schimb originale, pentru a evita pericolele.
- ▶ Nu folosiți niciodată aparatul cu un cablu de alimentare defect. Pentru a evita pericole, cablul deteriorat trebuie schimbat de un centru de service autorizat sau o persoană calificată.
- ▶ Aparatele electrice pot fi reparate doar de persoane calificate, specializate în domeniul electrotehnic.

**Pericol! Electrocutare prin penetrare de lichide.**

- ▶ Nu folosiți aparatul în apropiere de căzi, cabine de duș, sau alte recipiente cu conținut de apă. De asemenea nu le folosiți în locuri cu umiditate ridicată. După utilizare, scoateți aparatul din priză, deoarece apropierea de apă este periculoasă chiar și cu aparatul oprit.
- ▶ Așezați și păstrați întotdeauna aparatele electrice astfel încât să nu poată cădea accidental în apă (de ex. în chiuvetă). Feriți aparatul de apă și alte lichide.
- ▶ Nu atingeți și nu întindeți mâna în nici un caz după un aparat electric căzut în apă. Scoateți imediat ștecherul din priză.
- ▶ Duceți aparatul la verificat în centrul de service înainte de a-l repune în funcțiune.
- ▶ Folosiți și păstrați aparatul numai în camere uscate.
- ▶ Ca măsură suplimentară de siguranță, se recomandă protejarea circuitului electric cu un întrerupător de siguranță sensibil la curent rezidual (RCD) omologat, cu declanșare la curent nominal maxim 30 mA. Cereți sfatul instalatorului specializat.

**Pericol de explozie!**

- ▶ Nu folosiți niciodată produsul în medii în care se găsește o concentrație mare de produse cu aerosoli (sprayuri) sau în care se degajează oxigen.

**Avertisment! Accidentări din cauza seturilor de cuțite supraîncălzite.**

- ▶ Folosirea prea îndelungată a aparatului duce la încălzirea setului de cuțite. Întrerupeți regulat utilizarea pentru a permite setului de cuțite să se răcească.

**Avertisment! Răniri prin manipulare neadecvată.**

- ▶ Nu folosiți niciodată aparatul dacă setul de lame este deteriorat.
- ▶ Opriți imediat aparatul înainte de a-l pune deoparte, deoarece aparatul poate cădea din cauza vibrațiilor.

**Atenție! Daune prin manipulare neadecvată.**

- ▶ Alimentați aparatul doar cu tensiunea indicată pe plăcuța de tip a aparatului.
- ▶ Folosiți exclusiv accesoriile recomandate de către producător.
- ▶ Nu introduceți niciodată și nu lăsați să cadă obiecte în fantele aparatului.
- ▶ Nu transportați aparatul de cablul de alimentare și pentru scoaterea din priză trageți de fișă și nu de cablu sau aparat.

- ▶ Țineți cablul și aparatul la distanță de suprafețele fierbinți.
- ▶ Nu depozitați aparatul cu cablul răsucit sau îndoit strâns.

Indicații generale pentru utilizator

Informații referitoare la folosirea instrucțiunilor de folosire

- ▶ Înainte de a pune aparatul în funcțiune pentru prima oară, instrucțiunile de folosire trebuie citite și înțelese integral.
- ▶ Instrucțiunile de folosire aparțin de produs și trebuie să fie păstrate cu grijă și să fie la îndemână.
- ▶ Acest manual de utilizare poate fi solicitat și sub formă de fișier PDF în centrul de service. Declarația de conformitate CE poate fi solicitată și în alte limbi oficiale ale UE de la service-ul nostru.
- ▶ Instrucțiunile trebuie să însoțească aparatul dacă acesta se transmite mai departe la terți.

Clarificări simboluri și indicații

Următoarele simboluri și cuvinte semnal sunt utilizate în acest manual de utilizare, pe aparat sau pe ambalaj.



PERICOL

Pericol de electrocutare având ca urmări răniri corporale grave sau decesul.



PERICOL

Pericol de explozie cu posibile urmări de răniri grave sau moarte.



AVERTISMENT

Avertizare în cazul unei posibile răniri sau al unui risc asupra sănătății.



ATENȚIE

Indicație asupra pericolului de daune materiale.



Indicație cu informații utile și sfaturi.

- ▶ Veți fi solicitați să efectuați o acțiune.
1. Efectuați aceste acțiuni în ordinea descrisă.
 - 2.
 - 3.

Descriere produs

Denumirea pieselor (fig. 1)

- A Set de cuțite
- B Buton de fixare pentru reglarea lungimii de tăiere
- C Pârghie de reglare a lungimii de tăiere
- D Întrerupător pornit/oprit
- E Inel de suspendare
- F Cablu de alimentare
- G Apărătoare cuțit
- H Ulei pentru setul de cuțite
- I Periută de curățat

fără figură: Blocuri de piepteni (în funcție de model)

Date tehnice

Mecanism:	motor silențios generator de oscilații electromagnetice
Tensiune de funcționare:	220 – 240 V AC / 50/60 Hz 110 – 120 V AC / 50/60 Hz în funcție de modelul folosit în țara respectivă, vezi plăcuța tipologică de pe aparat
Putere:	15 W
Dimensiuni (L x l x î):	180 mm x 67 mm x 42 mm
Greutate:	435 gr. fără cablu de alimentare
Nivelul de presiune acustică:	max. 60 dB(A) @ 25 cm
Vibrație:	< 2,5 m/s ²

Aparatul este prevăzut cu izolație de protecție și antiparazitare. El îndeplinește cerințele Directivei UE privind compatibilitatea electromagnetică 2014/30/CE și Directiva privind echipamentele tehnologice 2006/42/CE.

Declarație de conformitate

Vezi pagina 145.

Funcționare

Pregătire

-  Păstrați pachetul original pentru o depozitare ulterioară sau pentru transport.

- ▶ Controlați ca livrarea să fie completă.
- ▶ Controlați fiecare piesă să nu aibă daune de transport.

Siguranță

-  **Atenție! Daune din cauza alimentării cu tensiune necorespunzătoare.**
 - ▶ Alimentați aparatul doar cu tensiunea indicată pe plăcuța de tip a aparatului.

Funcționarea de la rețea

1. Introduceți ștecărul în priză.
2. Deconectați aparatul de la întrerupătorul pornit/oprit (fig. 2ⓐ) și după folosire (fig. 2ⓑ).

Folosire

Reglarea lungimii de tăiere

Lungimea normală de tăiere a aparatului este de 0,7 mm, fără set de piepteni atașabil. Lungimea de tăiere poate fi setată – chiar și în timpul funcționării – între 0,7 - 3 mm.

1. Glisați butonul de fixare (B) în jos (fig. 3ⓐ).
2. Prin acționarea pârghiei de fixare laterale (fig. 4ⓐ) se poate regla lungimea de tăiere în 6 poziții de raster (**MultiClick**).
3. Prin glisarea butonului de fixare (B) în sus (fig. 3ⓐ) se blochează setarea și se revine la lungimea normală de tăiere de cca. 0,7 mm.

Tunderea cu blocurile de piepteni

Aparatul poate fi utilizat și cu blocurile de piepteni. Cu ajutorul blocurilor de piepteni se poate mări domeniul de lungimi de tăiere.

În funcție de model, în pachetul de livrare sunt incluse diferite blocuri de piepteni. Drept accesorii suplimentare sunt disponibile opțional și blocurile de piepteni #1 (4,5 mm), #2 (6 mm), #3 (9 mm), #4 (14 mm), #5 (19 mm), precum și un set de piepteni reglabili (4 – 18 mm).

Montarea / demontarea pieptenilor detașabili

-  Pârghia de reglarea lungimii de tăiere nu trebuie să fie blocată (Fig. 4ⓐ).
 - ▶ Glisați butonul de fixare (B) în sus (fig. 3ⓐ).

1. Aplicați blocul de piepteni prin glisare în sensul săgeții pe setul de cuțite până la refuz (fig. 5ⓐ).
2. Apăsăți blocul de piepteni prin glisare în sensul săgeții pe setul de cuțite (fig. 5ⓐ).

Întreținere

-  **Avertisment! Răniri și daune prin manipulare neadecvată.**

- ▶ Oprțiți aparatul înainte de lucrările de întreținere și curățare și deconectați-l de la alimentarea electrică.

Curățare și îngrijire

-  **Pericol! Electrocutare prin penetrare de lichide.**

- ▶ Nu scufundați aparatul în apă!
- ▶ Nu lăsați lichide să penetreze în aparat.
- ▶ Conectați aparatul la rețea numai când este complet uscat.

-  **Atenție! Daune prin folosirea de agenți chimici agresivi.**

- ▶ Agenții chimici agresivi pot dăuna aparatului și accesoriilor.
- ▶ Nu folosiți soluții sau agenți abrazivi.
- ▶ Folosiți exclusiv produse de curățare și ulei pentru lame recomandate de către producător.

-  Accesoriile și piesele de schimb pot fi procurate prin dealerii dumneavoastră sau centrul nostru de service.

- ▶ După fiecare folosire, înlăturați blocul de piepteni (fig. 5ⓐ). Îndepărtați resturile de păr de la setul de lame cu ajutorul periuței.

-  ▶ Pentru o curățare profundă setul de cuțite poate fi înlăturat; vezi capitolul **Schimbarea setului de cuțite**.

- ▶ După curățarea setului de cuțite, recomandăm spray-ul Hygiene. Acesta menține toate seturile de cuțite curate din punct de vedere igienic și protejează împotriva bacteriilor și a virusilor.
- ▶ Ungeți setul de lame doar cu ulei pentru setul de lame (fig. 6).
- ▶ Recomandăm curățarea și îngrijirea setului de cuțite cu spray-ul Blade Ice în timpul și după folosire. Spray-ul „Blade Ice” asigură răcirea, ungerea și curățarea imediată a setului de cuțite și în același timp protecția acestuia față de coroziune.
- ▶ Porniți scurt aparatul (cca. 10 sec.), pentru a asigura distribuția uniformă a stratului de ulei.

-  ▶ Pentru o bună capacitate de tăiere și de durată este important ca setul de cuțite să fie uns frecvent.

- ▶ Dacă după o durată îndelungată de utilizare capacitatea de tăiere se reduce, chiar dacă aparatul a fost curățat și uns în mod regulat, setul de cuțite trebuie înlocuit.

- ▶ Ștergeți aparatul numai cu o lavetă moale, eventual ușor umezită.

Înlocuirea setului de cuțite

1. Deconectați aparatul de la întrerupătorul pornit/oprit (fig. 2ⓐ) și înlăturați-l de la curent.
2. Desfaceți șuruburile de la setul de lame, înlăturați pieptenul și cuțitul foarfecelui (fig. 8).

La montare pieptenul și cuțitul trebuie aliniate după cum urmează:

3. Pentru lungimea cea mai scurtă de tăiere fixați poziția butonului de fixare (B) pentru lungimea de tăiere (fig. 3ⓐ) și pârghia de reglare a lungimii (fig. 4ⓐ).
4. Așezați cuțitul pentru foarfecă cu șanțul de ghidare pe ghidajul de plastic și apăsați-l în jos, astfel încât pivoții de antrenare să fie prinși în decupajul cuțitului.
5. Poziționați pieptenele foarfecelui și repuneți cele două șuruburi.
6. Înainte de fixarea șuruburilor pieptenului de tăiere, aliniați-l în așa fel încât distanța dintre marginea anterioară a pieptenului și cea a cuțitului să fie de 0,5 mm până la 1,0 mm (fig. 7).
7. Strângeți bine ambele șuruburi (fig. 8).
8. Controlați încă o dată alinierea pieptenului.

Înlăturarea problemelor

Setul de lame taie rău.

Setul de lame rupe.

Cauză: Setul de lame este murdar.

- Curățați și ungeți cu ulei setul de cuțite (fig. 6).

Cauză: Setul de lame este uzat.

- Schimbați setul de cuțite (fig. 8).

Rănirea pielii

Cauză: Apăsare prea puternică pe piele.

- Atunci când tundeți foarte scurt, reduceți presiunea de apăsare pe piele.

Cauză: Unghiul de tăiere este prea acut.

- Înclinați mai mult aparatul.

Cauză: Set de cuțite defect.

- Controlați dacă au fost deteriorate vârfulurile dinților în timpul utilizării și eventual înlocuiți setul de cuțite.

Cauză: Distanța dintre marginea anterioară a cuțitului și cea a pieptenului nu este corect setată.

- Poziționați peria cuțitului (fig. 7).

Aparatul nu merge.

Cauză: Alimentare cu curent defectă.

- Verificați contactul perfect dintre alimentatorul cu ștecăr și priză. Verificați cablul de alimentare să nu aibă defecte.

Dacă problema nu se poate rezolva cu aceste instrucțiuni, contactați centrul nostru de service. Nu încercați să reparați aparatul pe cont propriu!

Eliminare



Precauție! În caz de eliminare necorespunzătoare mediul poate fi dăunat.

- Eliminarea corectă protejează mediul și previne posibile efecte dăunătoare asupra omului și mediului.

La eliminarea aparatului, respectați normele corespunzătoare.

Informație privind eliminarea aparatelor electrice și electronice în comunitatea europeană:



În cadrul Comunității europene, în cazul aparatele cu funcționare electrică, eliminarea este reglementată prin norme naționale, care se bazează pe directiva UE 2012/19/CE referitoare la aparatele electronice uzate (WEEE). Astfel nu este permisă eliminarea aparatului la gunoiul menajer. Aparatul este preluat de către punctele locale de colectare și reciclare. Ambalajul produsului este realizat din materiale reciclabile. Eliminați-le în mod ecologic și duceți-le la reciclat.

Превод на оригиналното упътване – Машинка за подстригване тип 1230

Общи указания за безопасност

 **Прочетете и спазвайте всички указания за безопасност и ги приберете!**

Употреба по предназначение

- Ползвайте машинките за подстригване само за подстригване на коса, на брада или на вежди.
- Ползвайте машинката за подстригване на животни само за животински косъм и козина .
- Този уред е конструиран за професионална употреба.

Изисквания към потребителя

- Преди първото пускане на уреда в експлоатация прочетете цялото упътване и се запознайте с уреда.
- (Този уред може да се ползва от деца над 14 годишна възраст както и от лица с ограничени физически, органолептични или психически възможности без опит и знания, само ако са под надзор и са инструктирани как да се ползва безопасно уреда както и за произхождащите от това опасности. Не бива да играят деца с уреда. Почистването и поддръжката от ползвателя не трябва да се извършва от деца без контрол.
- Уредът да се съхранява на място, където животни нямат достъп и да е на защитено от влиянието на времето.

Заплахи

 **Опасност! Токов удар от щета по уреда / захранващ кабел.**

- ▶ Уредът да не се ползва, ако не работи както трябва, ако е повреден или ако е паднал във водата. Ремонтът да се извършва само от оторизиран сервизен център при употреба на оригинални резервни части, за да се избегнат опасности.
- ▶ Уредът никога да не се ползва с повреден кабел. Повреден захранващ кабел може да се подмени само от оторизиран сервиз или от лице с подобна квалификация, за да се избегнат опасности.
- ▶ Електроуреди могат да се ремонтират само от специалисти с електротехническо образование.

**Опасност! Токов удар поради влязла течност.**

- ▶ Този уред да не се ползва в близост до вани, душ-кабини или до други съдове, съдържащи вода. Също така, да не се ползват на места с висока влажност на въздуха. След всяко ползване да се изключва уредът от контакта, защото близостта на вода е опасна и при изключен уред.
- ▶ Електроуредите да се поставят и съхраняват така, че да не могат да паднат във водата (напр. в умивалника). Уредът да се държи на страна от контакт с вода и с други течности.
- ▶ Паднал във вода уред в никакъв случай да не се пипа и да не се бърка във водата. Веднага да се издърпа кабела.
- ▶ Преди да се ползва отново уреда, да се провери в центъра за обслужване.
- ▶ Уредът да се ползва и съхранява само в сухи помещения.
- ▶ Като допълнителна мярка за безопасност се препоръчва в токовия кръг да се постави защита срещу утечен ток (RCD) със ток на задействане не повече от 30 mA. Питайте електромонтьор за съвет.

**Опасност от експлозия!**

- ▶ Уредът да не се ползва в среди, в които има висока концентрация на аерозолни продукти (спрей) или се отделя кислород.

**Предупреждение! Наранявания в следствие на прегрети ножчета.**

- ▶ При дълготрайна употреба на уреда може да прегреят ножчетата. Прекъсвайте редовно употребата за да изстинат ножчетата.

**Предупреждение! Наранявания в следствие на неправилно ползване.**

- ▶ Уредът никога да не се ползва с повредени ножчета.
- ▶ Преди да поставите някъде уреда винаги го изключвайте, тъй като може да падне поради вибрациите.

**Внимание! Щети в следствие на неправилно ползване.**

- ▶ Захранвайте уреда само с променливо напрежение, посочено на типовата табелка на уреда.
- ▶ Използвайте само аксесоарите, препоръчани от производителя.

- ▶ Да не се вкарват предмети или да се допуска те да паднат в отворите на уреда.
- ▶ Уредът да не се носи за кабела и при изваждане от контакта да не се дърпа за кабели или за уреда, а от щекера.
- ▶ Кабелът и уреда да стоят настрана от горещи повърхности.
- ▶ Уредът да не се съхранява с усукан или прегънат захранващ кабел.

Общи указания за ползване

Информация за ползване на упътването

- ▶ Преди да ползвате уреда за първи път трябва да прочетете и да разберете цялото упътване.
- ▶ Гледайте на упътването като на част от уреда и го съхранявайте добре на достъпно място.
- ▶ Това упътване може да бъде получено и като PDF-файл от центъра за обслужване на клиенти. Декларацията за съответствие на Европейския съюз може да бъде получена и на други езици на ЕС от центъра за обслужване на клиенти.
- ▶ При предаване на уреда на други прилагайте упътването.

Обяснения на символите и указанията

Следните символи и сигнални думи се използват в това упътване за работа, на уреда или на опаковката.



ОПАСНОСТ

Опасност от токов удар с вероятност за тежки телесни повреди или смърт.



ОПАСНОСТ

Опасност от експлозия с вероятност за тежки телесни повреди или смърт.



ПРЕДУПРЕЖДЕНИЕ

Предупреждение за евентуално телесно нараняване или за опасност за здравето.



ВНИМАНИЕ

Указание за опасност от материални щети.



Указание за полезна информация и съвети.

- ▶ Вие се призовават за дадено действие.
1. Извършете тези действия в посочената последователност.
 - 2.
 - 3.

Описание на продукта

Описание на частите (фиг. 1)

- A** Ножчета
- B** Задържане на зададената дължината на подстригване
- C** Лостче за задаване на дължината на подстригване
- D** Бутон за включване/изключване
- E** Халка за окачване
- F** Захранващ кабел
- G** Защита на ножа
- H** Масло за ножчетата
- I** Четка за почистване

биз фигура: Приставки гребен (според модела)

Технически данни

Задвижване:	тих вибрационен двигател
Работно напрежение:	220 – 240 V AC / 50 – 60 Hz 110 – 120 V AC / 50 – 60 Hz
	според изпълнението на уреда за съответната страна, виж табелката
Консумирана мощност:	15 W
Размери (ДхВхШ):	180 мм х 67 мм х 42 мм
Тегло:	435 g без кабел
Ниво на звуковата емисия:	макс. 60 dB(A) @ 25 cm
Вибрация:	< 2,5 m/s ²

Уредът е със защитна изолация и не смущава радио-обхвата. Той съответства на директивата на ЕС за електромагнитна поносимост 2014/30/EU и на директивата за машини 2006/42/EG.

Декларация за съответствие

Виж стр. 145.

Начин на ползване

Подготвяне

-  Запазете опаковката за по-късно съхраняване или транспорт.

- ▶ Проверете съдържанието на доставката.
- ▶ Проверете частите за евентуални повреди от транспорт.

Безопасност



Внимание! Щети от неправилно захранващо напрежение.

- ▶ Захранвайте уреда само с променливо напрежение, посочено на типовата табелка на уреда.

Работа със захранване от мрежата

1. Включете захранващия кабел на уреда в контакта към мрежата.
2. С бутона за включване/изключване включете уреда (фиг. 2ⓐ) и след употреба го изключете (фиг. 2ⓑ).

Обслужване

Промяна на дължината на подстригване

Нормалната дължина на подстригване без приставка гребен е около 0,7мм. Дължина на подстригване може да се зададе и по време на работа от 0,7 до 3мм.

1. Да се натисне надолу фиксаторът (B) (фиг. 3ⓐ).
2. Чрез натискане на лостчето за настройка, намиращо се в страни (фиг. 4ⓐ) може да се зададат 6 различни дължини за подстригване (**MultiClick**).
3. При натискане на ограничителя (B) нагоре (фиг. 3ⓐ) се освобождава зададената позиция и се връща в нормално положение за рязане на 0,7мм.

Подстригване с приставки гребен

Уредът може да се ползва и с приставки гребен. С приставките гребен можете да разширите спектъра на дължината на рязане.

Според модела в доставката са включени различни приставки гребен. Като допълнителни аксесоари могат да се купят допълнително приставките гребен #1 (4,5 мм), #2 (6 мм), #3 (9 мм), #4 (14 мм), #5 (19 мм) и една настройваща се приставка гребен (4 – 18 мм).

Поставяне и смъкване на приставката гребен.

-  Лостчето за настройка на дължината на подстригване не бива да е фиксирано (фиг. 4ⓐ).
 - ▶ Да се натисне на горе фиксаторът (B) (фиг. 3ⓐ)

1. Плъзнете приставката гребен по посока на стрелката до достигане на ножчетата (фиг. 5ⓐ).
2. Плъзнете приставката гребен по посока на стрелката надолу от ножчетата (фиг. 5ⓑ).

Поддръжка



Предупреждение! Наранявания и материални щети в следствие на неправилно ползване.

- ▶ Преди почистване или поддръжка изключете с бутона за включване/изключване уреда и прекъснете електрозахранването.

Почистване и поддръжка



Опасност! Токът удар поради влязла течност.

- ▶ Уредът да не се потапя във вода!
- ▶ Не допускате да влязат течности в уреда.
- ▶ Включете уреда към захранването само когато е напълно изсушен.



Внимание! Щети от агресивни химикали.

- Агресивни химикали могат да повредят уреда и аксесоарите.
- ▶ Не употребявайте разтворители и абразивни средства.
 - ▶ Използвайте само препоръчаните от производителя почистващи средства и смазочно масло за ножчета.



Допълнителни аксесоари и резервни части можете да получите при Вашия търговец или от нашия център за обслужване.

- ▶ Смъквайте след всяка употреба гребена приставка (фиг. 5ⓐ). Почистете косъмчетата от ножчетата с четка.



▶ За основно почистване може ножчетата да се демонтират, вж. глава **Подмяна на ножчетата**.

- ▶ След почистване на ножчетата препоръчваме хигиенизиращ спрей. Той поддържа ножчетата хигиенично чисти и действа срещу бактерии и вируси.
- ▶ Смазвайте ножчетата със смазочно масло за ножчета (фиг. 6).
- ▶ Ние препоръчваме по време на работа и след това да почиствате и поддържате с Blade Ice спрей. Спреят Blade Ice, охлажда веднага, смазва и почиства ножчетата като едновременно с това ги предпазва и от корозия.
- ▶ Включете за малко машинката (за около 10 сек.), за да се разпредели маслото равномерно.

- i** ▶ За добра и дълготрайна работа на режещите елементи е важно те редовно да се смазват.
 - ▶ Ако след продължителна употреба, въпреки редовното почистване и смазване, спадне режещата способност на ножчетата, те трябва да се подменят.
- ▶ Почиствайте уреда само с мека, евентуално леко влажна кърпа.

Подмяна на ножчетата

1. Изключете с бутона за включване/изключване уреда (фиг. 2Ⓢ) и прекъснете електрозахранването.
2. Да се освободят двете винтчета на ножчетата и да се смъкне гребена и ножа (фиг. 8).

При монтиране трябва ножа и гребените да се поставят както следва:

3. Ограничителят (B) за дължина на рязане (фиг. 3Ⓢ) и лостчето за смяна на позицията (фиг. 4Ⓢ) да се поставят в позиция за най-късо подстригване.
4. Подстригващ нож да се постави на водещия жлеб на пластмасовия канал и да се притисне от зад надолу, така че палецът на задвижването да захване отвора на ножа.
5. Да се постави гребена и двете винтчета.
6. Преди да затегните винтчетата, така поставете гребена, че разстоянието между предният ръб на гребена и предния ръб на ножа да е между 0,5 mm и 1,0 mm (фиг. 7).
7. Да се затегнат двете винтчета (фиг. 8).
8. Пороверете още веднуж позицията на гребена за подстригване.

Отстраняване на проблеми

Ножчетата режат лошо.

Ножчетата скубят.

Причина: Ножчетата са замърсени.

- ▶ Почистете и смажете ножчетата (фиг. 6).

Причина: Ножчетата са изхабени.

- ▶ Сменете ножчетата (фиг. 8).

Наранявания на кожата

Причина: Силно натискане на кожата.

- ▶ Намалете натиска при подстригване близо до кожата.

Причина: Зададен е стръмен ъгъл на подстригване.

- ▶ Поставете уреда по-полегато.

Причина: Повредени ножчета

- ▶ Проверете дали при употреба са повредени връхчетата на зъбчетата и подменете евентуално ножчетата.

Причина: Разстоянието между предният ръб на гребена и предния ръб на ножа не е правилно зададено.

- ▶ Ориентирайте правилно гребена (фиг. 7).

Уредът не работи.

Причина: Дефектно електрозахранване.

- ▶ Убедете се в безпогрешния контакт между щекера на уреда и контакта. Проверете захващащия кабел за евентуални повреди.

Ако с тези указания не можете да отстраните повредата, се обърнете към центъра за обслужване. Никога не се опитвайте сами да ремонтирате уреда!

Отстраняване на отпадъци



Внимание! Погрешното отстраняване причинява щети на околната среда.

- ▶ Правилното отстраняване служи на опазването на околната среда и предотвратява възможни вредни влияния върху човек и природа.

При изхвърляне на уреда спазвайте съответните законни разпоредби.

Информация за изхвърляне на електрически и електронни уреди в Европейския съюз:



В Европейския съюз за електроуреди важат националните разпоредби за изхвърляне на отпадъци, които базират на Директива на ЕС 2012/19/ЕС за стара електронна техника (WEEE). Съгласно това те вече не могат да се изхвърлят в домашния смет.

Уредът се приема безплатно от комуналните събирателни пунктове респ. от пунктове за рециклиция.

Опаковката на продукта е от материали, които могат да се рециклират. Изхвърлете ги природосъобразно и ги върнете за преработка.

Перевод оригинального руководства по эксплуатации – Машинка для стрижки волос, тип 1230

Общие правила техники безопасности

 **Ознакомьтесь с правилами техники безопасности и соблюдайте их!**

Использование по назначению

- Используйте машинку для стрижки волос только для стрижки головы, бороды, усов и бровей людям.
- Используйте машинку для стрижки животных только для стрижки волосяного покрова и шерсти животных.
- Данный прибор предназначен для профессионального использования.

Требования к пользователю

- Перед первым использованием необходимо полностью прочесть данное руководство по эксплуатации и подробно ознакомиться с прибором.
- Данный прибор может быть использован детьми старше 14 лет и лицами с недостаточными физическими, сенсорными или умственными способностями, а также недостаточным опытом или знаниями только под наблюдением ответственных лиц или же в том случае, если им были разъяснены правила безопасного обращения с прибором, и они осознали опасности, исходящие от прибора. Нельзя допускать, чтобы дети играли с прибором. Дети не должны заниматься очисткой или обслуживанием прибора без контроля со стороны взрослых.
- Храните прибор за пределами досягаемости животных и воздействия погодных явлений.

Опасности

 **Опасно! Опасность удара электрическим током в случае повреждения прибора/ сетевого кабеля.**

- ▶ Не используйте прибор, если он работает ненадлежащим образом, был поврежден или же побывал в воде. Во избежание опасностей ремонт должен производиться исключительно в авторизованном сервисном центре и только с использованием оригинальных комплектующих.

- ▶ Никогда не используйте прибор с поврежденным сетевым кабелем. Во избежание опасностей поврежденный сетевой кабель разрешено заменять только в авторизованном сервисном центре или силами квалифицированного специалиста.
- ▶ Ремонт электроприбора разрешается проводить только специалистам в области электротехники.



Опасно! Опасность удара электрическим током в случае проникновения жидкости.

- ▶ Не пользуйтесь прибором возле ванны, душа и любых емкостей с водой. Также не пользуйтесь прибором в местах с высокой влажностью воздуха. После каждого использования вынимайте вилку из розетки, так как близость воды представляет опасность даже для выключенного прибора.
- ▶ Всегда размещайте и храните электроприборы так, чтобы они не могли упасть в воду (например, в раковину). Держите прибор вдали от воды и других жидкостей.
- ▶ Ни в коем случае не дотрагивайтесь до упавшего в воду прибора, а также до воды, в которую он упал. Немедленно выньте вилку из розетки.
- ▶ Прежде чем вновь включить прибор, проверьте его в сервисном центре.
- ▶ Используйте и храните прибор только в сухих помещениях.
- ▶ В качестве дополнительной меры безопасности в силовой контур рекомендуется встроить устройство защитного отключения (УЗО), настроенное на утечку тока не более чем 30 мА. Обратитесь за советом к вашему электрику.



Опасность взрыва!

- ▶ Никогда не используйте прибор в помещениях с высокой концентрацией аэрозольных распылителей (спреев) или при выделении кислорода.



Предупреждение! Опасность ожога со стороны блока ножей.

- ▶ В результате длительной эксплуатации блок ножей может нагреться. Периодически прерывайте эксплуатацию, чтобы остудить блок ножей.

**Предупреждение! Опасность травмирования при ненадлежащем использовании.**

- ▶ Никогда не используйте прибор с поврежденным блоком ножей.
- ▶ Всегда выключайте прибор перед тем, как его отложить, так как вследствие вибраций прибор может упасть.

**Осторожно! Повреждение вследствие неверного использования.**

- ▶ Подключайте прибор только к сети с напряжением, указанным на табличке прибора.
- ▶ Используйте только принадлежности, рекомендованные производителем.
- ▶ Не вставляйте и не допускайте попадания каких-либо предметов в отверстия прибора.
- ▶ Не держите прибор за сетевой кабель при переноске; вынимая из розетки, тяните за вилку, а не за кабель или прибор.
- ▶ Не допускайте соприкосновения прибора и сетевого кабеля с горячими поверхностями.
- ▶ Не храните прибор с перекрученным или изогнутым сетевым кабелем.

Общие рекомендации по пользованию

Информация по пользованию руководством по эксплуатации

- ▶ Перед эксплуатацией прибора необходимо полностью прочесть и понять данное руководство по эксплуатации!
- ▶ Руководство по эксплуатации является неотъемлемой частью продукции, тщательно сохраняйте его и держите в легкодоступном месте.
- ▶ Вы также можете получить данное руководство по эксплуатации в формате PDF в одном из наших сервисных центров по запросу. Декларация о соответствии стандартам ЕС на других официальных языках стран ЕС может быть получена по запросу в одном из наших сервисных центров.
- ▶ При передаче прибора третьим лицам передавайте также и руководство по эксплуатации.

Объяснения символов и указаний

Следующие символы и сигнальные слова используются в данном руководстве по эксплуатации, на устройстве или на упаковке.



ОПАСНОСТЬ

Опасность поражения электрическим током, которое может повлечь за собой тяжкие телесные повреждения или смерть.



ОПАСНОСТЬ

Опасность взрыва, который может повлечь за собой тяжкие телесные повреждения или смерть.



ПРЕДУПРЕЖДЕНИЕ

Предупреждение об опасности телесных повреждений или рисках для здоровья.



ОСТОРОЖНО

Предупреждение об опасности нанесения материального ущерба.



Полезная информация и советы.

- ▶ Указание выполнить соответствующее действие.

1. Выполните указанные действия в данном порядке.
- 2.
- 3.

Описание прибора

Наименование деталей (рис. 1)

- A Блок ножей
- B Фиксатор рычажка регулировки длины стрижки
- C Рычажок для регулировки длины стрижки
- D Выключатель
- E Петля для подвешивания
- F Сетевой кабель
- G Защитный колпачок для ножей
- H Масло для блока ножей
- I Щеточка для чистки

рис. отсутствует: Насадки (в зависимости от модели)

Технические характеристики

Привод:	маломощный анкерный вибромотор
Рабочее напряжение:	220 – 240 В перем. тока / 50/60 Гц 110 – 120 В перем. тока / 50/60 Гц
	в зависимости от экспортного исполнения, см. типовую табличку на приборе
Потребляемая мощность:	15 Вт
Габариты (Д/Ш/В):	180 мм x 67 мм x 42 мм
Вес:	435 г без сетевого кабеля
Уровень звукового давления:	макс. 60 дБ(А) @ 25 см
Вибрация:	< 2,5 м/с ²

Прибор имеет надежную электроизоляцию и не создает радиопомех. Прибор соответствует требованиям Директивы ЕС по электромагнитной совместимости 2014/30/ЕС и Директивы ЕС по машиностроению 2006/42/ЕС.



Декларация о соответствии

См. стр. 145.

Эксплуатация

Подготовка

-  Сохраняйте упаковку прибора для последующего безопасного хранения или транспортировки.

- ▶ Проверьте комплектность поставки.
- ▶ Проверьте все компоненты на возможные повреждения при транспортировке.

Безопасность

-  **Осторожно! Опасность вследствие несоответствующего питающего напряжения.**
 - ▶ Подключайте прибор только к сети с напряжением, указанным на табличке прибора.

Работа от сети

1. Вставьте вилку кабеля прибора в розетку сети.
2. Включите прибор с помощью выключателя (рис. 2ⓐ), после использования выключите прибор (рис. 2ⓐ).

Эксплуатация

Регулировка длины стрижки

Обычная длина стрижки без насадки составляет без насадки около 0,7 мм. Длину стрижки можно регулировать (в том числе во время работы машинки) в диапазоне от 0,7 до 3 мм.

1. Сдвиньте фиксатор (B) вниз (рис. 3ⓐ).
2. С помощью бокового регулировочного рычажка (рис. 4ⓐ) можно задать одно из 6 фиксированных значений длины стрижки (**MultiClick**).
3. При сдвиге фиксатора (B) вверх (рис. 3ⓐ) заданные настройки отменяются и устанавливается обычная длина стрижки 0,7 мм.

Стрижка с использованием насадок

Прибор может также использоваться с насадками. С помощью насадок можно расширить диапазон длины стрижки.

В зависимости от модели машинка комплектуется различными насадками. Дополнительно можно заказать насадки № 1 (4,5 мм), № 2 (6 мм), № 3 (9 мм), № 4 (14 мм), № 5 (19 мм) и регулируемую насадку (4 – 18 мм).

Установка и отсоединение насадок

-  Рычажок регулировки длины стрижки не должен быть зафиксирован (рис. 4ⓐ).
 - ▶ Сдвиньте фиксатор (B) вверх (рис. 3ⓐ).

1. Надвиньте насадку на ножевой блок в направлении стрелки до упора (рис. 5ⓐ).
2. Сдвиньте насадку в направлении стрелки с блока ножей вниз (рис. 5ⓐ).

Техническое обслуживание

-  **Предупреждение! Опасность травм и материального ущерба при ненадлежащем использовании.**
 - ▶ Перед началом очистки или технического обслуживания прибора следует отсоединить его от электрической сети.

Очистка и уход

-  **Опасно! Опасность удара электрическим током в случае проникновения жидкости.**
 - ▶ Не опускайте прибор в воду!
 - ▶ Не допускайте проникновения жидкостей внутрь прибора.
 - ▶ Только после полного высыхания прибор можно опять подключить к электрической сети.

-  **Осторожно! Повреждения вследствие агрессивных химикатов.** Агрессивные химикаты могут повредить прибор и принадлежности.
 - ▶ Не используйте растворители и абразивные чистящие средства.
 - ▶ Применяйте только чистящие средства и масло для блока ножей, рекомендованные изготовителем.

-  Принадлежности и запасные части можно заказать в специализированном магазине или в нашем сервисном центре.

- ▶ После каждого использования снимайте насадку (рис. 5ⓐ). Очистите блок ножей от волос с помощью щетки.

-  ▶ Для тщательной очистки можно отвинтить блок ножей, см. раздел **Замена блока ножей**.

- ▶ После чистки блока ножей мы рекомендуем использование гигиенического спрея. Он поддерживает чистоту и гигиену блоков ножей и защищает их от бактерий и вирусов.
- ▶ Смазывайте блок ножей специальным маслом (рис. 6).
- ▶ Во время и после использования машинки мы рекомендуем проводить очистку блока ножей и уход за ними при помощи спрея Blade Ice. Спрей Blade Ice мгновенно охлаждает блок ножей, одновременно является смазкой, средством для очистки и защищает блок ножей от коррозии.
- ▶ Включите прибор на короткое время (прим. на 10 сек.) для равномерного распределения масла.

- i** ▶ Для обеспечения длительной и бесперебойной работы прибора важно часто смазывать блок ножей маслом.
- ▶ Если после длительного использования, несмотря на регулярную чистку и смазку, производительность стрижки снижается, блок ножей необходимо заменить.

▶ Протирайте прибор только мягкой, при необходимости слегка влажной тряпкой.

Замена блока ножей

1. Выключите прибор с помощью выключателя (рис. 2ⓐ) и отсоедините его от электросети.
2. Открутите на блоке ножей оба винта. Снимите стригальную гребенку и стригальный нож (рис. 8).

При установке гребенки и нож выравниваются следующим образом:

3. Установите фиксатор (B) регулировки длины стрижки (рис. 3ⓐ) и регулировочный рычажок (рис. 4ⓐ) в положение, соответствующее самой короткой длине стрижки.
4. Установите стригальный нож направляющей канавкой на клиновидную пластмассовую направляющую и надавите сзади вниз таким образом, чтобы шейка приводного вала вошла в выемку ножа.
5. Устраните стригальный нож и снова закрутите два винта.
6. Прежде чем затянуть винты, установите стригальную гребенку так, чтобы расстояние между ее передней кромкой и передней кромкой стригального ножа составляло 0,5 - 1,0 мм (рис. 7).
7. Затяните оба винта (рис. 8).
8. Еще раз проверьте положение стригальной гребенки.

Поиск и устранение неполадок

Блок ножей плохо режет.

Блок ножей дергает волосы.

Причина: Блок ножей загрязнен.

- ▶ Очистите и смажьте блок ножей (рис. 6).

Причина: Блок ножей изношен.

- ▶ Замените блок ножей (рис. 8).

Повреждение кожи

Причина: Слишком сильное давление на кожу.

- ▶ Уменьшите давление во время стрижки близко к коже.

Причина: Угол резания слишком близкий к вертикали.

- ▶ Используйте прибор под меньшим углом.

Причина: Поврежден блок ножей.

- ▶ Проверьте кончики зубьев на повреждение и при необходимости замените блок ножей.

Причина: Неправильно отрегулировано расстояние между передними кромками стригальной гребенки и стригального ножа.

- ▶ Отрегулируйте положение стригальной гребенки (рис. 7).

Прибор не работает.

Причина: Неисправность электроснабжения.

- ▶ Проверьте контакт между вилкой кабеля и штепсельной розеткой. Проверьте сетевой кабель на наличие повреждений.

Если не удалось устранить проблему с помощью данных рекомендаций, обратитесь в наш сервисный центр. Никогда не пытайтесь самостоятельно ремонтировать прибор.

Утилизация



Осторожно! Вредное воздействие на окружающую среду при неправильной утилизации.

- ▶ Надлежащая утилизация способствует защите природы и предотвращает возможные вредные воздействия на человека и окружающую среду.

В случае утилизации прибора соблюдайте соответствующие законодательные предписания.

Информация по утилизации электрических и электронных приборов в странах Европейского сообщества:



В странах-членах Европейского сообщества утилизация электрических приборов регулируется национальными предписаниями, базирующимися на директиве ЕС 2012/19/ЕС для отработанных электронных приборов (WEEE). Согласно этой директиве прибор запрещено утилизировать вместе с коммунальными и бытовыми отходами.

Прибор бесплатно принимается в местных сборных пунктах и пунктах приема отходов для вторичной переработки.

Упаковка изделия выполнена из материалов, подлежащих вторичной переработке. Утилизируйте их экологически безопасным способом и отправляйте на вторичную переработку.

Переклад оригінальної інструкції – Машинка для стриження волосся тип 1230

Загальні вказівки з техніки безпеки

 **Ознайомтеся з правилами техніки безпеки та виконуйте їх!**

Використання за призначенням

- Машинка для стриження волосся призначена виключно для стриження людей (голова, борода, брови).
- Машинка для стриження тварин призначена виключно для стриження тваринної вовни й хутра.
- Цей пристрій призначений для професійного використання.

Вимоги до користувача

- Перед першим використанням уважно прочитайте посібник з експлуатації та ознайомтеся із пристроєм.
- Цей пристрій може використовуватися дітьми віком від 14 років, а також особами з обмеженими фізичними, сенсорними чи розумовими здібностями або недостатнім досвідом і знаннями за умови, що вони перебувають під наглядом чи отримали вказівки щодо безпечного користування пристроєм і розуміють усі пов'язані з цим ризики. Не дозволяйте дітям гратися з пристроєм. Не дозволяйте дітям чистити або обслуговувати пристрій без контролю з боку дорослих.
- Зберігайте прилад поза зоною досяжності тварин та впливу погодних умов.

Ризики й небезпеки

 **Небезпека! Ураження струмом через пошкодження пристрою/мережевого кабелю.**

- ▶ Не використовуйте пристрій, якщо він не працює належним чином, був пошкоджений або ж побував у воді. Ремонт слід виконувати тільки в авторизованому сервісному центрі з використанням оригінальних запчастин, щоб уникнути небезпек.
- ▶ Не користуйтеся пристроєм із пошкодженим мережним кабелем. Для безпечної заміни пошкодженого мережевого кабелю звертайтеся до авторизованого сервісного центру чи спеціаліста відповідної кваліфікації.
- ▶ Ремонтувати електричні пристрої дозволяється тільки спеціалістам, які мають електротехнічну освіту.



Небезпека! Ураження струмом через потрапляння рідини.

- ▶ Не використовуйте пристрій поблизу від ванни, душу та інших ємностей, що містять воду. Також забороняється користуватися пристроєм у місцях з високою вологістю повітря. Після використання витягніть штекер із розетки, оскільки близькість до води становить небезпеку, навіть коли пристрій вимкнений.
- ▶ Залишайте й зберігайте електричні пристрої таким чином, щоб вони не могли впасти у воду (наприклад, в умивальник). Тримайте прилад на відстані від води або іншої рідини.
- ▶ У жодному разі не торкайтеся електричного пристрою, якщо той упав у воду, та не торкайтеся води. Одразу витягніть штекер із розетки.
- ▶ Перш ніж знов увімкнути пристрій, перевірте його в сервісному центрі.
- ▶ Користуйтеся пристроєм і зберігайте його тільки у сухих приміщеннях.
- ▶ У якості додаткового заходу безпеки рекомендується передбачити в електричному контурі автомат захисту від струму пошкодження з номінальним струмом відключення не більше 30 мА. Порадьтеся з вашим електриком.



Небезпека вибуху!

- ▶ Ніколи не використовуйте прилад в приміщеннях з високою концентрацією аерозольних розпилювачів (спреїв) або при виділенні кисню.



Увага! Небезпека опіку з боку блоку ножів.

- ▶ В результаті тривалої експлуатації ножовий блок може нагріватися. Періодично переривайте експлуатацію, щоб остудити блок ножів.



Увага! Травмування в разі неправильного поводження.

- ▶ Ніколи не користуйтеся пристроєм з пошкодженим ножовим блоком.
- ▶ Перед тим як покласти пристрій, обов'язково його вимітайте — вібрація може спричинити падіння пристрою.

**Обережно! Пошкодження в разі неправильного поводження.**

- ▶ Пристрій призначений для використання тільки від джерела з напругою, що вказана на інформаційній табличці.
- ▶ Використовуйте тільки приладдя, рекомендоване виробником.
- ▶ Не вставляйте й не допускайте потрапляння сторонніх предметів в отвори пристрою.
- ▶ Не тримайте пристрій за мережевий кабель при перенесенні; виймаючи з розетки, тягніть за вилку, а не за кабель або пристрій.
- ▶ Тримайте мережевий кабель і пристрій якнайдалі від гарячих поверхонь.
- ▶ Не зберігайте пристрій з перекрученим або перегнутим мережним кабелем.

Загальні інструкції з використання

Інформація щодо користування посібником з експлуатації

- ▶ Перед першим використанням пристрою уважно прочитайте весь посібник з експлуатації.
- ▶ Посібник з експлуатації є частиною виробу і мусить надійно зберігатися в легко доступному місці.
- ▶ Ви можете отримати цей посібник з експлуатації в форматі PDF в одному з наших сервісних центрів. Заяву про відповідність стандартам ЄС на інших офіційних мовах країн ЄС можна також отримати в одному з наших сервісних центрів.
- ▶ У разі передачі пристрою третій особі слід також додати цей посібник з експлуатації.

Роз'яснення символів і сигнальних слів

Наступні символи і сигнальні слова використовуються в цьому посібнику з експлуатації, на пристрої або на упаковці.



НЕБЕЗПЕКА

Небезпека ураження електричним струмом, що може спричинити тяжкі тілесні ушкодження чи навіть смерть.



НЕБЕЗПЕКА

Небезпека вибуху, що може спричинити тяжкі тілесні ушкодження чи навіть смерть.



ПОПЕРЕДЖЕННЯ

Попередження про можливість отримання тілесних ушкоджень чи існуючий ризик для здоров'я.



ОБЕРЕЖНО

Небезпека пошкодження майна.



Корисна інформація й поради.

- ▶ Вказівка на необхідність виконання певної дії.

1. Виконайте ці інструкції в наведеній
2. послідовності.
- 3.

Опис виробу

Позначення деталей (мал. 1)

- A** Ножовий блок
- B** Фіксатор довжини стриження
- C** Регулятор довжини стриження
- D** Вимикач
- E** Кільце для підвішування
- F** Електричний кабель
- G** Захисний футляр для ножа
- H** Мاستило для ножового блока
- I** Щіточка для чищення

немає малюнку: Гребінкова насадка (залежно від моделі)

Технічні характеристики

Привод:	малошумний двигун із поворотно-поступальним рухом
Робоча напруга:	220 - 240 В непост. струму / 50/60 Гц 110 - 120 В непост. струму / 50/60 Гц
	залежно від експортного виконання, див. типову таблицю на приладі
Споживання потужності:	15 Вт
Розміри (Д x Ш x В):	180 мм x 67 мм x 42 мм
Вага:	435 г без кабелю живлення
Рівень звукового тиску:	макс. 60 дБ(A) @ 25 см
Вібрація:	< 2,5 м/с ²

Пристрій має електроізоляцію та захищений від радіоперешкод. Він відповідає вимогам Директиви ЄС щодо електромагнітної сумісності 2014/30/EU та Директиви ЄС щодо машинобудування 2006/42/EG.

Заява про відповідність

Див. стор. 145.

Використання

Підготовка

-  Не викидайте пакувальні матеріали — їх можна використовувати для надійного зберігання і транспортування пристрою в майбутньому.

- ▶ Перевірте комплектність поставки.
- ▶ Перевірте всі деталі на наявність пошкоджень, отриманих у процесі транспортування.

Безпека

 **Обережно! Пошкодження через використання невідповідної напруги.**

- ▶ Пристрій призначений для використання тільки від джерела з напругою, що вказана на інформаційній табличці.

Використання в режимі живлення від мережі

1. Вставте штекер у розетку.
2. За допомогою вимикача увімкніть пристрій (мал. 2а) а після використання вимкніть його (мал. 2б).

Експлуатація

Довжина стриження

Звичайна довжина стриження без змінної гребінки складає приблизно 0,7 мм. Можна навіть під час експлуатації налаштувати довжину стриження від 0,7 до 3 мм.

1. Посуньте фіксатор (В) донизу (мал. 3б).
2. За допомогою бокового регулятора (мал. 4а) можна встановити одне з 6 фіксованих значень довжини стриження (**MultiClick**).
3. Якщо посунути фіксатор (В) угору (мал. 3а), налаштування скасовується та відновлюється звичайна довжина стриження 0,7 мм.

Стриження з використанням гребінкових насадок

Пристрій можна використовувати разом із гребінковими насадками. За допомогою гребінкових насадок можна регулювати довжину стриження.

В залежності від моделі до комплекту поставки входять різні гребінкові насадки. Додатково можна замовити гребінкові насадки № 1 (4,5 мм), № 2 (6 мм), № 3 (9 мм), № 4 (14 мм), № 5 (19 мм) та регульовану гребінкову насадку (4-18 мм).

Встановлення / знімання гребінкової насадки

-  Регулятор довжини стриження не повинен бути зафіксований (мал. 4б).
- ▶ Посуньте фіксатор (В) догори (мал. 3а).

1. До упору насуньте гребінкову насадку на ножовий блок у напрямку стрілки (мал. 5а).
2. Посуньте гребінкову насадку у напрямку стрілки з ножового блоку вниз (мал. 5б).

Технічне обслуговування



Увага! Травмування й пошкодження майна в разі невідповідного поводження.

- ▶ Завжди вимикайте прилад, перш ніж почати чищення чи обслуговування, та від'єднуйте його від електричної мережі.

Чищення та догляд



Небезпека! Ураження струмом через потрапляння рідини.

- ▶ Не занурюйте пристрій у воду!
- ▶ Пильуйте, щоб усередину пристрою не потрапляла рідина.
- ▶ Дозволяється підключати до мережі тільки абсолютно сухий пристрій.



Обережно! Пошкодження агресивними хімікатами.

Агресивні хімікати можуть пошкодити пристрій і приладдя.

- ▶ Не використовуйте розчинники та абразивні засоби для чищення.
- ▶ Використовуйте тільки рекомендовані виробником миючі засоби і мастило для ножового блоку.



Придбати приладдя та запасні частини можна в спеціалізованому магазині або в нашому сервісному центрі.

- ▶ Після кожного використання знімайте гребінкову насадку (мал. 5б). За допомогою щітки для чищення видаліть залишки волосся з ножового блоку.



▶ Для ретельного очищення можна відгвинтити ножовий блок, див. розділ **Заміна ножового блоку**.

- ▶ Після чищення ножового блоку скористайтеся гігієнічним спресом. Він забезпечить гігієнічну чистоту ножового блоку і знищить бактерії та віруси.
- ▶ Змащуйте ножовий блок спеціальним мастилом (мал. 6).
- ▶ Для чищення ножового блоку і догляду за ним ми рекомендуємо застосовувати спрей Blade Ice (під час і після використання). Спрей Blade Ice забезпечує швидке охолодження, змащування і чищення ножового блоку, а також захист від корозії.
- ▶ Увімкніть пристрій на короткий час (приблизно 10 секунд), щоб рівномірно розподілити мастило.



▶ Щоб досягти високої і тривалої якості стриження, слід часом чистити та змащувати ножовий блок.

- ▶ Якщо якість стриження, незважаючи на регулярне чищення і змашування, після тривалого терміну експлуатації погіршується, то ножовий блок слід замінити.

- ▶ Протирайте пристрій м'якою, за необхідності злегка зволоженою ганчіркою.

Заміна ножового блока

1. Вимкніть пристрій за допомогою вимикача (мал. 2ⓐ) та від'єднайте його від електричної мережі.
2. Відкрутіть два гвинти на ножовому блоці. Зніміть стригальну гребінку і стригальний ніж (рис. 8).

При встановленні розташуйте стригальну гребінку і стригальний ніж наступним чином:

3. Фіксатор (B) довжини стриження (мал. 3ⓐ) та регулятор (мал. 4ⓐ) переставте в положення для найменшої довжини стриження.
4. Встановіть стригальний ніж з направляючою канавкою на клиноподібну пластикову направляючу і натисніть назад так, щоб цапфа приводу увійшла в отвір на ножи.
5. Прикладіть стригальну гребінку і вставте обидва гвинти.
6. Перш ніж затягнути гвинти, встановіть стригальний ніж так, щоб між переднім краєм стригального гребеня та переднім краєм стригального ножа була відстань від 0,5 мм до 1,0 мм (мал. 7).
7. Закрутіть обидва гвинти (мал. 8).
8. Ще раз перевірте положення стригальної гребінки.

Усунення несправностей

Ножовий блок погано стриже.

Ножовий блок смикає волосся.

Причина: Ножовий блок забруднився.

- ▶ Почистіть і змастіть ножовий блок (мал. 6).

Причина: Ножовий блок зносився.

- ▶ Замініть ножовий блок (мал. 8).

Пошкодження шкіри

Причина: Ви надто сильно тиснете на шкіру.

- ▶ Зменшіть тиск при стриженні близько до шкіри.

Причина: Кут різання встановлений занадто крутий.

- ▶ Застосовувати пристрій під більш плоским кутом.

Причина: Пошкоджений ножовий блок.

- ▶ Перевірте кінчики зубців на пошкодження та при необхідності замініть ножовий блок.

Причина: Відстань між переднім краєм стригальної гребінки та переднім краєм стригального ножа встановлено невірно.

- ▶ Відрегулюйте положення стригальної гребінки (мал. 7).

Пристрій не працює.

Причина: Порушене живлення.

- ▶ Переконайтеся, що штепсель пристрою надійно підключений до електричної розетки. Перевірте електричний кабель на наявність пошкоджень.

Якщо не вдалося вирішити проблему за допомогою цих вказівок, зверніться до нашого сервісного центру. В ніякому разі не намагайтеся відремонтувати прилад самостійно!

Утилізація



Обережно! Неправильна утилізація завдає шкоди навколишньому середовищу.

- ▶ Належна утилізація сприяє захисту природи й допомагає запобігати можливому шкідливому впливу на людину та навколишнє середовище.

Дотримуйтеся вимог діючого законодавства при утилізації пристрою.

Інформація щодо утилізації електричного та електронного обладнання у країнах ЄС:



Питання утилізації електричних приладів на території Європейського Союзу регулюються національними нормами, які ґрунтуються на Директиві ЄС 2012/19/ЄС щодо утилізації електричних приборів та обладнання. Згідно з цією Директивою не можна викидати пристрій разом із домашнім чи комунальним сміттям. Ви можете безкоштовно здати його до комунальних пунктів збору та вторинної переробки. Упаковка виробу виготовлена з матеріалів, що піддаються вторинній переробці. Утилізуйте їх екологічно безпечним способом і відправляйте на вторинну переробку.

Üldised ohutusjuhised

 **Lugege ja järgige kõiki ohutusjuhiseid ja hoidke ohutusjuhend alles!**

Sihipärane kasutamine

- Kasutage juukselõikurit ainult inimjuuste, habemekarvade ja kulmude lõikamiseks.
- Loomadele mõeldud pügamismasinaid kasutage ainult loomakarvade ja -naha pügamiseks.
- Seade on mõeldud professionaalseks kasutamiseks.

Nõuded kasutajale

- Lugege kasutusjuhend enne seadme esmakordset kasutuselevõtmist läbi ja tutvuge seadmega.
- Seadet võivad kasutada lapsed alates 14. eluaastast, samuti piiratud füüsiliste, sensoorsete või vaimsete võimetega isikud või isikud, kellel ei ole piisavalt kogemusi või teadmisi, kui nad teevad seda järelevalve all või kui neid on juhendatud seadme ohutu käsitlemise osas ja nad mõistavad sellega kaasnevaid ohtusid. Lapsed ei tohi seadmega mängida. Lapsed ei tohi seadet puhastada ega teostada kasutaja poolset hooldust, välja arvatud siis, kui see toimub järelevalve all.
- Hoidke seadet loomadele kättesaamatult ja ilmastikumõjutuste eest kaitstult.

Ohud

-  **Oht! Seadme või toitejuhtme kahjustumisel elektrilöögi oht.**
- ▶ Ärge kasutage seadet, kui see ei tööta nõuetekohaselt, on kahjustatud või kui see on kukkunud vette. Ohtude vältimiseks laske remonditööd teostada ainult volitatud teeninduskeskuses, kasutades originaalvaruosi.
 - ▶ Ärge kasutage seadet kunagi kahjustatud toitejuhtmega. Kahjustatud toitejuhe tuleb lasta ohtude vältimiseks välja vahetada ja seda võib teostada ainult volitatud teeninduskeskus või vastava kvalifikatsiooniga isik.
 - ▶ Elektriseadmeid võivad parandada ainult elektriinseneri väljaõppega spetsialistid.

**Oht! Elektrilöögi oht seadmesse tungiva vedeliku tõttu.**

- ▶ Ärge kasutage seadet vanni, dušialuse või muude mahutite läheduses, milles on vesi. Samuti ärge kasutage seadet suure õhuniiskusega kohtades. Pärast iga kasutuskorda tõmmake toitejuhe vooluvõrgust välja, kuna vee lähedus kujutab endast ohtu ka väljalülitatud seadme korral.
- ▶ Asetage või hoiustage elektriseadmed alati nii, et need ei kukuks vette (nt kraanikaussi). Vältige seadme kokkupuudet vee ja teiste vedelikega.
- ▶ Ärge mitte mingil juhul puudutage vette kukkunud seadet ega vett. Eemaldage seade kohe vooluvõrgust.
- ▶ Laske seade enne uuesti kasutuselevõtmist teeninduskeskuses üle kontrollida.
- ▶ Kasutage ja hoidke seadet ainult kuivades ruumides.
- ▶ Täiendava ohutusmeetmena soovitame paigaldada vooluringi kontrollitud rikkevoolukaitsme (RCD), mille maksimaalne rakendusvool on 30 mA. Küsige nõu oma elektrikult.

**Plahvatusoht!**

- ▶ Ärge kasutage seadet kunagi keskkondades, kus on kõrge aerosooli (pihust) sisaldavate toodete kontsentratsioon või kus vabaneb hapnikku.

**Hoiatus! Vigastusoht ülekuumenenud lõikeelemendi tõttu.**

- ▶ Seadme pikaajalisel kasutamisel võib lõikeelement üle kuumeneda. Lõikeelemendi jahutamiseks tehke seadme kasutamises korrapäraselt pause.

**Hoiatus! Asjatundmatust käsitlemisest tingitud vigastused.**

- ▶ Ärge kasutage kahjustatud lõikeelemendiga seadet.
- ▶ Lülitage seade alati enne käestpanekut välja, kuna seade võib vibratsiooni tõttu maha kukkuda.

**Ettevaatust! Asjatundmatust käsitlemisest tingitud kahjustused.**

- ▶ Kasutage seadet alati üksnes tüübisildil ära toodud pingega.
- ▶ Kasutage ainult tootja poolt soovitatud tarvikuid.
- ▶ Ärge kunagi lükake esemeid seadme avadesse ega laske neil sinna kukkuda.
- ▶ Ärge hoidke seadet toitejuhtmest ja selle vooluvõrgust eemaldamisel tõmmake pistikust, aga mitte juhtmest või seadmest.
- ▶ Hoidke toitejuhe ja seade kuumadest pindadest eemal.
- ▶ Ärge hoiustage seadet keerdunud või väändunud toitejuhtmega.

Üldised juhised kasutajale

Teave kasutusjuhendi kasutamise kohta

- ▶ Enne seadme esmakordset kasutamist lugege kasutusjuhend täielikult läbi ja püüdke sellest aru saada.
- ▶ Kasutusjuhend on toote osa. Säilitage seda hoolikalt käepärases kohas.
- ▶ Kasutusjuhendi võib tellida meie teeninduskeskustest ka PDF-failina. EÜ vastavusdeklaratsiooni võib meie teeninduskeskustest küsida ka teistes Euroopa Liidu ametlikes keeltes.
- ▶ Seadet kolmandale isikule üle andes andke üle ka kasutusjuhendi.

Sümbolite ja juhiste selgitused

Selles kasutusjuhendis, seadmel või selle pakendil kasutatakse järgnevaid sümboliteid ja märgusõnu.



OHT

Raske kehavigastuse või surmaga lõppeva elektrilöögi oht.



OHT

Raske kehavigastuse või surmaga lõppeva plahvatuse oht.



HOIATUS

Võimaliku kehavigastuse või terviseriski hoiatus.



ETTEVAATUST

Viide materiaalse kahju ohule.



Kasulik teave ja nõuanded.

- ▶ Teil palutakse teostada teatud toimingud.
1. Teostage need toimingud kirjeldatud järjekorras.
 - 2.
 - 3.

Tootekirjeldus

Osade nimetused (joon 1)

- A Lõikeelement
 - B Lõikepikkuse reguleerimise fiksaator
 - C Lõikepikkuse reguleerimishoob
 - D Lüliti sisse- ja väljalülitamiseks
 - E Riputasaas
 - F Toitejuhe
 - G Terakaitse
 - H Lõikeelemendi õli
 - I Puhastushari
- ilma jooniseta:** Kammiotsikud (olenevalt mudelist)

Tehnilised andmed

Ajam:	vähendatud müratasemega võnkuv armatuurmootor
Tööpinge:	220–240 V AC / 50–60 Hz 110–120 V AC / 50–60 Hz
	olenevalt vastava riigi versioonist, vt seadme tüübisildilt
Võimsus:	15 W
Mõõtmed: (p x l x k):	180 x 67 x 42 mm
Kaal:	435 g ilma toitejuhtmeta
Müratase:	max 60 dB(A) / 25 cm
Vibratsioon:	< 2,5 m/s ²

Seadmel on kaitseisolatsioon ning see ei tekita raadiohäiret. Seade vastab Euroopa Liidu elektromagnetilise ühilduvuse direktiivile 2014/30/EÜ ja masinate direktiivile 2006/42/EÜ.

Vastavusdeklaratsioon

Vt lk 145.

Seadmega töötamine

Ettevalmistamine kasutuselevõtuks

-  Säilitage pakend seadme hilisemaks turvaliseks hoiustamiseks või transportimiseks.

- ▶ Kontrollige tarnekomplekti terviklikkust.
- ▶ Kontrollige kõiki osi võimalike transpordikahjustuste suhtes.

Ohutus



Ettevaatus! Valest toitepingest tingitud kahjustused.

- ▶ Kasutage seadet alati üksnes tüübisildil ära toodud pingega.

Töötamine vooluvõrgus

1. Asetage seadme pistik pistikupessa.
2. Lülitage seade lülitist sisse (joon 2, ⓐ) ja pärast kasutamist välja (joon 2, ⓑ).

Kasutamine

Lõikepikkuse seadistamine

Seadme tavaline lõikepikkus ilma kammitsikuteta on 0,7 mm. Lõikepikkust saab seadistada – ka töö ajal – vahemikus 0,7–3 mm.

1. Lükake fiksaator (B) alla joon 3, ⓐ).
2. Külgmise reguleerimishoovaga (joon 4, ⓐ) saab lõikepikkuse seadistada 6 lukustusasendisse (**MultiClick**).
3. Fiksaatori (B) üleslükamine (joon 3, ⓐ) tühistab seadistuse ja seadistab tagasi tavalisele, u 0,7 mm lõikepikkusele.

Lõikamine kammitsikutega

Seadet võib kasutada ka koos kammitsikutega. Kammitsikutega saate laiendada lõikepikkuste vahemikku.

Olenevalt mudelist on tarnekomplektis erinevaid kammitsikuid. Täiendavate tarvikutena on valikuliselt saadaval kammitsikud nr 1 (4,5 mm), nr 2 (6 mm), nr 3 (9 mm), nr 4 (14 mm), nr 5 (19 mm) ja reguleeritav kammitsik (4–18 mm).

Kammitsiku paigaldamine / eemaldamine

-  Lõikepikkuse reguleerimishoob ei tohi olla lukustatud (joon 4, ⓐ).
- ▶ Lükake fiksaator (B) üles (joon 3, ⓐ).

1. Lükake kammitsik noole suunas lõpuni lõikeelemendile (joon 5, ⓐ).
2. Lükake kammitsik noole suunas lõikeelemendilt maha (joon 5, ⓑ).

Korrasheid



Hoiatus! Asjatundmatu käsitsemine võib põhjustada vigastusi ja kahjustusi.

- ▶ Lülitage seade enne puhastus- ja hooldustöid välja ja eemaldage vooluvõrgust.

Puhastamine ja hooldus



Oht! Elektrilöögi oht seadmesse tungiva vedeliku tõttu.

- ▶ Ärge kastke seadet vette!
- ▶ Vältige vedelike tungimist seadme sisse.
- ▶ Ühendage seade uuesti vooluvõrku täielikult kuivatatuna.



Ettevaatus! Agressiivsetest kemikaalidest tingitud kahjustused.

Agressiivsed kemikaalid võivad seadet ja tarvikuid kahjustada.

- ▶ Ärge kasutage lahusteid ja abrasiivseid vahendeid.
- ▶ Kasutage ainult tootja poolt soovitatud puhastusvahendeid ja lõikeelemendi õli.



Tarvikuid ja varuosi saate tellida oma edasimüüja käest või meie teeninduskeskusest.

- ▶ Eemaldage kammitsik peale igakordset kasutamist (joon 5, ⓑ). Puhastage lõikeelement puhastusharja abil juustest.



▶ Lõikeelemendi põhjalikuks puhastamiseks võib selle lahti kruvida, vt pkt **Lõikeelemendi väljavahetamine**.

- ▶ Peale lõikeelemendi puhastamist soovime kasutada hügieenilist puhastusspreid. See hoiab kõik lõikeelemendid hügieeniliselt puhtad ja on bakterite ja viiruste vastase toimega.
- ▶ Õlitage lõikeelemendi lõikeelemendile mõeldud õliga (joon 6).
- ▶ Soovime puhastada ja hooldada lõikeelemendi kasutamise ajal ja peale kasutamist lõikeelemendi hooldusspreiga (Blade Ice Spray). Lõikeelemendi hooldussprei jahutab lõikeelemendi koheselt, õlitab ja hooldab seda ning kaitses seda ühtlasi korrosiooni eest.
- ▶ Õlikihki ühtlaseks jaotumiseks lülitage seade korras sisse (u 10 s).



▶ Hea lõiketulemuse saavutamiseks ja lõikevaliteedi säilimiseks on oluline lõikelement sageli õlitada.

▶ Kui pärast pikaajalist kasutamist vaatamata puhastamisele ja õlitamisele lõikamistulemus halveneb, siis tuleks lõikeelement välja vahetada.

- ▶ Pühkige seadet ainult pehme, vajadusel kergelt niiske lapiga.

Lõikelemendi väljavahetamine

1. Lülitage seade lülitist välja (joon 2Ⓞ) ja eemaldage vooluvõrgust.
2. Keerake lõiketera kruvid lahti, eemaldage lõikekamm ja -tera (joon 8).

Monteerimisel on lõikekamm ja -tera joondatud alljärgnevalt.

3. Viige lõikepikkuse fiksaator (B) (joon 3, ⓐ) ja reguleerimishoob (joon 4, ⓐ) lühima lõikepikkuse asendisse.
4. Asetage lõiketera juhtsoonega kiilukujulisele plastjuhtikule ja suruge see taga alla, nii et ajamitapp läheks teraavasse.
5. Paigaldage lõikekamm ja asetage mõlemad kruvid uuesti oma kohale.
6. Enne kruvide kinnikeeramist joondage lõikekamm nii, et lõikekammi esiserva ja lõiketera esiserva vaheline kaugus jääks vahemikku 0,5–1,0 mm (joon 7).
7. Keerake mõlemad kruvid kinni (joon 8).
8. Kontrollige veelkord lõikekammi asendit.

Probleemide kõrvaldamine

Lõikeelement lõikab halvasti.

Lõikeelement kitsub.

Põhjus: lõikeelement on määratud.

- ▶ Puhastage ja õlitage lõikeelementi (joon 9, 10).

Põhjus: lõikeelement on kulunud.

- ▶ Vahetage lõikeelement välja (joon 6, 7, 8).

Nahavigastus

Põhjus: liiga tugev surve nahale.

- ▶ Vähendage nahalähedasel lõikamisel survet.

Põhjus: lõikamise nurk on liiga järsk.

- ▶ Hoidke seadet väiksema nurga all.

Põhjus: kahjustatud lõikeelement.

- ▶ Kontrollige, kas hammastik on kasutamisel kahjustada saanud ja vajadusel vahetage lõikeelement välja.

Põhjus: lõikekammi esiserva ja lõiketera esiserva vaheline kaugus ei ole korrektselt joondatud.

- ▶ Joondage lõikekamm õigesti (joon 7).

Seade ei tööta.

Põhjus: vooluvarustuse häired.

- ▶ Veenduge, et pistiku ja pistikupesa vahel on laitmatu ühendus. Kontrollige toitejuhete võimalike kahjustuste osas.

Kui teil ei õnnestu nende juhiste abil probleemi lahendada, pöörduge meie teeninduskeskuse poole. Ärge kunagi püüdke seadet ise parandada!

Utiliseerimine



Ettevaatust! Keskkonnakahju valesi utiliseerimisel.

- ▶ Nõuetekohane utiliseerimine on keskkonnanõuetekohane huvides ja takistab inimese ja keskkonna kahjustamist.

Järgige seadme utiliseerimisel vastavaid õigusakte.

Euroopa Ühenduse elektriliste ja elektrooniliste seadmete utiliseerimise alane info:



Euroopa Ühenduses toimub elektriliste seadmete utiliseerimine vastavalt kohalikele regulatsioonidele, mis põhinevad Euroopa Liidu elektri- ja elektroonikaseadmete jäätmeid käsitleval direktiivil 2012/19/EÜ (WEEE). Selle alusel ei tohi seadet enam utiliseerida koos olmeprügi või majapidamisjäätmetega.

Seade võetakse tasuta vastu kohaliku omavalitsuse kogumispunktis või jäätmejaamas.

Toote pakend on valmistatud taaskasutatavatest materjalidest. Utiliseerige see keskkonnasõbralikult ja suunake taaskasutusse.

1230 tipa matu griežamās mašīnas oriģinālās lietošanas instrukcijas tulkojums

Vispārējās drošības norādes

 **Izlasiet un ievērojiet visas drošības instrukcijas!**

Paredzētais pielietojums:

- Izmantojiet matu griežamās mašīnas tikai cilvēku matu, bārdas un uzacu griešanai.
- Izmantojiet dzīvnieku apspalvojuma griežamās mašīnas tikai dzīvnieku spalvu un pavilnas griešanai.
- Šo ierīci ir paredzēts izmantot industriālām vajadzībām.

Prasības lietotājiem

- Pirms lietošanas pilnībā izlasiet Lietošanas instrukciju un iepazīstiet pašu iekārtu.
- Bērni no 14 gadu vecuma, kā arī cilvēki ar fiziskiem, sensoriem un garīgiem traucējumiem un personas, kurām trūkst pieredzes un/vai zināšanu, šo iekārtu drīkst izmantot tikai tad, kad ir apguvušas drošus iekārtas izmantošanas pamatus un izpratuši tās potenciāli radītos riskus. Bērniem ir aizliegts spēlēties ar iekārtu. Bērni bez uzraudzības nedrīkst veikt iekārtas tīrīšanu un tehnisko apkopi.
- Ierīce nedrīkst būt sasniedzama dzīvniekiem, tā ir jāsargā no laikaps-tākļu ietekmes.

Apdraudējums

 **Bīstami! Ierīces/barošanas kabeļa bojājumi var izraisīt strāvas triecienu.**

- ▶ Neizmantojiet iekārtu, ja ir traucēta tās darbība, tā ir bojāta vai iekritusi ūdenī. Lai izvairītos no bojājumiem, remonta veiciet tikai autorizētos servisa centros, izmantojot oriģinālās rezerves daļas.
- ▶ Nekad neizmantojiet ierīci ar bojātu barošanas kabeli. Lai izvairītos no potenciāla riska, bojātu strāvas kabeli drīkst nomainīt vienīgi autorizētā servisa centrā vai kvalificēts speciālists.
- ▶ Elektroierīces drīkst remontēt tikai attiecīgi apmācīti elektrotehnikas speciālisti.

**Bīstami! Šķidrums rada strāvas triecienu risku.**

- ▶ Nelietojiet šo ierīci līdžās vannai, dušai vai citai ūdens tvertnei. Nelietojiet to arī vietās, kur ir liels gaisa mitrums. Pēc lietošanas beigām ik reizi atslēdziet barošanas vada spraudni no kontaktligzdas, jo ūdens tuvums rada riskus arī tad, kad ierīce ir izslēgta.
- ▶ Vienmēr novietojiet un glabājiet elektroierīci tā, lai tā nevarētu iekrist ūdenī, piemēram, izlietnē. Sargiet ierīci no ūdens un citiem šķidrumiem.
- ▶ Nekādā gadījumā nepieskarieties ūdenī iekritušai ierīcei un nemēģiniet to satvert ūdenī. Nekavējoties pārtrauciet strāvas padevi ierīcei.
- ▶ Ierīci pirms lietošanas atsākšanas nogādājiet uz pārbaudi servisa centrā.
- ▶ Izmantojiet un uzglabājiet iekārtu tikai sausās telpās.
- ▶ Kā papildu drošības līdzekli ieteicams iebūvēt tīklā elektrības drošinātāju (RCD) ar nominālo atslēgšanas strāvas stiprumu ne vairāk par 30 mA. Par to konsultējieties ar kvalificētu elektriķi.

**Sprādzienbīstamība!**

- ▶ Ierīci nedrīkst lietot vidē, kur gaisā ir daudz aerosola daļiņu vai liela skābekļa koncentrācija.

**Brīdinājums! Pārkaršis asmeņu bloks var radīt apdegumus.**

- ▶ Asmeņu bloks var sakarst ilgstošas iekārtas lietošanas laikā. Regulāri pārtrauciet iekārtas lietošanu, lai ļautu asmeņu blokam atdzist.

**Brīdinājums! Nepareiza izmantošana var radīt miesas bojājumus.**

- ▶ Nekad neizmantojiet ierīci ar bojātu asmeņu bloku.
- ▶ Iekārtu pirms nolikšanas vienmēr izslēdziet, lai tā vibrācijas ietekmē nevarētu nokrist zemē.

**Uzmanību! Nepareiza izmantošana var radīt zaudējumus.**

- ▶ Izmantojiet ierīci tikai ar spriegumu, kas atbilst uz tipa plāksnītes norādītajam.
- ▶ Izmantojiet tikai ražotāja apstiprinātus piederumus.
- ▶ Neievietojiet nepiederošus priekšmetus ierīces atverēs.
- ▶ Nepārnēsājiet ierīci aiz barošanas kabeļa un, izraužot spraudni no rozetes, vienmēr velciet aiz spraudņa, nevis aiz vada vai ierīces.

- ▶ Sargājiet ierīci un strāvas kabeli no karstām virsmām.
- ▶ Neuzglabājiet ierīci ar savērptu vai pārlocītu barošanas kabeli.

Vispārējās norādes lietotājiem

Informācija par Lietošanas instrukciju

- ▶ Pirms uzsākt iekārtas izmantošanu ir jāizlasa un jāizprot tās Lietošanas instrukciju.
- ▶ Uzskatiet Lietošanas instrukciju par produkta sastāvdaļu un uzglabājiet to drošā un viegli pieejamā vietā/
- ▶ Šo lietošanas instrukciju var iegūt mūsu servisa centros arī PDF faila formātā. Mūsu servisa centros var iegūt ES atbilstības deklarāciju arī citās ES oficiālajās valodās.
- ▶ Nododot iekārtu trešajām personām, nododiet arī Lietošanas instrukciju.

Simbolu un instrukciju skaidrojums

Šādi simboli un signālvārdi tiek izmantoti šajā lietošanas instrukcijā, uz ierīces un uz iepakojuma.



BĪSTAMI

Pastāv elektriskās strāvas trieciena risks, kas var izraisīt smagus miesas bojājumus vai pat nāvi.



BĪSTAMI

Pastāv eksplozijas risks, kas var izraisīt smagus miesas bojājumus vai pat nāvi.



BRĪDINĀJUMS

Brīdinājums par iespējamu miesas bojājumu vai veselības kaitējuma risku.



PIESARGIETIES

Apzīmē materiālo zaudējumu radīšanas risku.



Piezīme ar nozīmīgu informāciju un padomiem.

- ▶ Jums būs nepieciešams veikt kādu darbību.

1. Darbības ir veicamas norādītajā kārtībā.
- 2.
- 3.

Izstrādājuma apraksts

Komponentu uzskaitījums (1. att.)

- A** Asmeņu bloks
 - B** Griešanas garuma fiksētājs
 - C** Griešanas garuma regulatora svira
 - D** Ieslēgšanas/izslēgšanas slēdzis
 - E** Gredzens pakāršanai
 - F** Strāvas kabelis
 - G** Asmeņu aizsargs
 - H** Elļa asmeņu blokam
 - I** Tīrīšanas birste
- bez attēla:** Ķemmes uzlikas (atkarībā no modeļa)

Tehniskā informācija

Piedziņa:	klusl svārstību enkura motors
Barošanas spriegums:	220 – 240 V AC / 50 – 60 Hz 110 – 120 V AC / 50 – 60 Hz atkarībā no valsts, skatiet datu plāksnīti uz iekārtas
Jaudas patēriņš	15 W
Izmēri (AxPxG):	180 mm x 67 mm x 42 mm
Svars:	435 g bez strāvas kabeļa
Emisijas skaņas spiediena līmenis:	maks. 60 dB(A) @ 25 cm
Vibrācija:	< 2,5 m/s ²

Ierīce ir izolēta un aizsargāta pret ārējiem traucējumiem. Iekārta atbilst ES Elektromagnētiskās savienojamības direktīvai 2014/30/ES un ES direktīvai par mašīnām 2006/42/ES.

Atbilstības paziņojums

Skatiet 145. lpp.

Ekspluatācija

Sagatavošana

-  Iepakojuma materiālu saglabāiet, lai ierīci vēlāk droši uzglabātu vai transportētu.

- ▶ Pārbaudiet, vai viss ir piegādāts.
- ▶ Pārbaudiet, vai detaļas transportēšanas laikā nav bojātas.

Drošība



Uzmanību! Neatbilstoša strāvas sprieguma padeve var radīt bojājumus.

- ▶ Izmantojiet ierīci tikai ar spriegumu, kas atbilst uz tipa plāksnītes norādītajam.

Strāvas padeves izmantošana

1. Iespraudiet ierīces kontaktspraudni kontaktrozetē.
2. Ar ieslēgšanas/izslēgšanas slēdzi ieslēdziet iekārtu pirms lietošanas (2. att.ⓐ) un izslēdziet pēc tās (2. att.ⓑ).

Apkalpošana

Griešanas garuma regulators

Iekārtas normālais griešanas garums bez uzliekamās ķemmes ir aptuveni 0,7 mm. Griešanas garumu var arī darbtības laikā iestatīt no 0,7 līdz 3 mm.

1. Pabīdīet uz leju fiksatoru (B) (3. att.ⓐ).
2. Darbinot sānu regulatora sviru (4. att.ⓑ), griešanas garumu var pārvietot 6 aiztura pozīcijās (**MultiClick**).
3. Pabīdīt fiksatoru (B) uz augšu (3. att.ⓐ), pozīcijas tiek atbloķētas un no jauna tiek iestatīts normālais griešanas garums (apmēram 0,7 mm).

Griešana ar ķemmes uzlikām

Iekārtu var izmantot arī ar ķemmes uzlikām. Ar ķemmes uzlikām varat paplašināt griešanas garuma diapazonu.

Atkarībā no modeļa komplektācijā ir iekļautas dažādas ķemmes uzlikas. Papildus ir dabūjamas #1 (4,5 mm), #2 (6 mm), #3 (9 mm), #4 (14 mm), #5 (19 mm) ķemmes uzlikas un (4 – 18 mm) regulējamā ķemmes uzlika.

Ķemmes uzliku uzlikšana/noņemšana

-  Griešanas garuma regulatora svira nedrīkst tikt nofiksēta (4. att.ⓐ).
 - ▶ Pabīdīet fiksatoru (B) uz augšu (3. att.ⓑ).

1. Bultiņas norādītajā virzienā uzbīdīet ķemmes uzliku uz asmeņu bloka līdz atdurei (5. att.ⓐ).
2. Pabīdīet ķemmes uzliku bultiņu norādītajā virzienā uz leju no asmeņu bloka (5. att.ⓑ).

Apkope



Brīdinājums! Nepareiza izmantošana var radīt miesas bojājumus un materiālos zaudējumus.

- ▶ Pirms jebkuru tīrīšanas un apkopes darbu uzsākšanas izslēdziet ierīci un atvienojiet to no strāvas padeves.

Tīrīšana un košana



Bīstami! Šķidrums rada strāvas trieciena risku.

- ▶ Nemērciet ierīci ūdenī.
- ▶ Nepieļaujiet šķidrumu iekļūšanu ierīcē.
- ▶ Pieslēdziet ierīci strāvas padevei tikai pēc tam, kad tā ir pilnībā izžuvusi.





Uzmanību! Agresīvas ķīmiskās vielas var radīt bojājumus.

- ▶ Agresīvas ķīmiskās vielas var radīt bojājumus iekārtā un tās piederumos.
- ▶ Neizmantojiet šķīdinātājus un abrazīvus līdzekļus.
- ▶ Izmantojiet tikai ražotāja apstiprinātus tīrīšanas līdzekļus un asmeņu bloka eļļu.



Piederumus un rezerves daļas varat iegādāties pie sava izplatītāja vai mūsu apkopes centrā.

- ▶ Pēc katras izmantošanas reizes noņemiet ķemmes uzliku (5. att.ⓐ). Ar tīrīšanas sukas palīdzību notīriet matu paliekas no asmeņu bloka.
-  ▶ Informācijai par to, kā veicama pilnīga tīrīšana, atskrūvējot asmeņu bloku, skatiet nodaļu **Asmeņu bloka maiņa**.
- ▶ Pēc asmeņu bloka tīrīšanas ieteicams izmantot higiēnisko aerosolu. Tas saglabā visas asmeņu bloka daļas higiēniski tīras un iedarbojas pret baktēriju un vīrusiem.
- ▶ Ieeļļojiet asmeņu bloku ar asmeņu bloka eļļu (6. att.).
- ▶ Asmeņu bloku lietošanas laikā un pēc tam ieteicams tīrīt un kopt ar Blade Ice Spray. Blade Ice Spray nodrošina tūlītēju asmeņu bloka dzesēšanu, eļļošanu, tīrīšanu un vienlaicīgi arī aizsardzību pret koroziju.
- ▶ Uz tsu brīdi (aptuveni 10 s) ieslēdziet mašīnu, lai nodrošinātu vienmērīgu eļļas kārtiņas uzklāšanu.
-  ▶ Lai griešanu varētu veikt labi un pietiekami ilgi uzturētu griešanas spēju, ir svarīgi bieži ieeļļot asmeņu bloku.
- ▶ Ja griešanas efektivitāte samazinās pēc ilgstoša lietošanas laika, neskatoties uz regulāru tīrīšanu un eļļošanu, tad ir jāmaina asmeņu bloks.
- ▶ Noslaukiet ierīci tikai ar mīkstu, viegli samitrinātu drāniņu.

de
en
fr
it
es
pt
nl
da
sv
no
fi
tr
pl
cs
sk
hr
hu
sl
ro
bg
ru
uk
et
lv
it
el
ar

Asmeņu bloka maiņa

1. Izslēdziet ierīci ar ieslēgšanas/izslēgšanas slēdzi (2. att. ⓐ) un atvienojiet no elektrības padeves.
2. Atskrūvējiet skrūves pie asmeņu bloka, noņemiet griezējšķēres un griezējasmeņus (8. att.).

Veicot montāžu, jāievēro šāds griezējšķēru un griezējasmeņu uzstādīšanas stāvoklis:

3. Griešanas garuma fiksatoru (B) (3. att. ⓐ) un regulatora sviru (4. att. ⓐ) novietojiet visīsākajā griešanas garuma pozīcijā.
4. Griezējasmeni ar vadošo rienu novietojiet uz ķīļveidīgās plastmasas vadītākas un piespiediet uz leju, lai piedziņas tapīna ievietotos asmeņa iegriezumā.
5. Uzlieciet griezējšķēres un ielieciet atpakaļ abas skrūves.
6. Pirms skrūvju pievilkšanas novietojiet griezējšķēres tā, lai starp griezējšķēru un griezējasmeņa priekšmalu būtu no 0,5 mm līdz 1,0 mm plata atstarpe (7. att.).
7. Pievelciet abas skrūves (8. att.).
8. Vēlreiz pārbaudiet griezējšķēru stāvokli.

Problēmu risināšana

Asmeņu bloks slikti griež.

Asmeņu bloks plēs.

Iemesls: Asmeņu bloks ir aizsērējis.

- ▶ Izīrīet un ieeļļojiet asmeņu bloku (9./10. att.).

Iemesls: Asmeņu bloks ir nolietojies.

- ▶ Nomainiet asmeņu bloku (6./7./8. att.).

Savainota āda

Iemesls: Tiek pārāk stipri spiests uz ādu.

- ▶ Griežot līdz ar ādu, samaziniet spiedienu uz to.

Iemesls: Pārāk stāvs griešanas leņķis.

- ▶ Lietot ierīci lēzenākā stāvoklī.

Iemesls: Bojāts asmeņu bloks.

- ▶ Pārbaudiet, vai lietošanas laikā nav bojāti zobīni, un vajadzības gadījumā nomainiet asmeņu bloku.

Iemesls: Starp griezējšķēru priekšmalu un griezējasmeņa priekšmalu nav pareiza atstarpe.

- ▶ Novietojiet griezējšķēres pareizā stāvoklī (7. att.).

Ierīce nedarbojas.

Iemesls: Traucēta strāvas padeve.

- ▶ Pārbaudiet, vai ir kontakts starp ierīces kontaktspraudni un tīkla kontaktligzdu. Pārbaudiet vai nav bojāts strāvas kabelis.

Ja pēc šo norādījumu izpildīšanas saglabājas darbības traucējumi, tad lūdzam vērsties mūsu servisa centrā. Nekādā gadījumā nemēģiniet pats labot ierīci.

Utilizācija



Uzmanību! Nepareiza utilizācija kaitē apkārtnējam videi.

- ▶ Pareiza utilizācija palīdz aizsargāt apkārtnējam vidi un samazina iespējamo kaitīgo ietekmi uz cilvēkiem un dabu.

Utilizējot iekārtu, pievērsiet uzmanību spēkā esošajām prasībām.

Informācija par elektrisko un elektronisko iekārtu utilizāciju Eiropas Savienībā:



Eiropas Savienībā elektroierīču utilizāciju nosaka valstu noteikumi, kas ir balstīti uz ES direktīvu 2012/19/EU par elektrisko un elektronisko iekārtu atkritumiem (EELIA). Saskaņā ar to, šo iekārtu vairs nedrīkst utilizēt kopā ar sadzīves atkritumiem.

Iekārtu par brīvu pieņem sabiedriskajās atkritumu savākšanas vai šķirošanas vietās.

Produkta iepakojums ir izgatavots no pārstrādājama materiāla. Utilizējiet viedi draudzīgā veidā un nododiet otrreizējai pārstrādei.

Bendrosios atsargumo priemonės

 **Perskaitykite ir atkreipkite dėmesį į visas atsargumo priemones bei pasilikite ateičiai!**

Naudojimas pagal paskirtį

- Naudokite plaukų kirpimo mašinėlės tik žmonių galvos plaukams, barzdai ir antakiams kirpti.
- Naudokite gyvūnų plaukų kirpimo mašinėlės tik gyvūnų plaukams ir kašiliui kirpti.
- Šis prietaisas sukurtas profesinės veiklos vykdymui.

Reikalavimai naudotojui

- Prieš pradėdami naudoti, perskaitykite visas naudojimo instrukcijas ir susipažinkite su prietaisu.
- Šį prietaisą gali naudoti vaikai nuo 14 metų, taip pat asmenys, turintys ribotų fizinių, jutiminių ar protinių gebėjimų arba neturintys patirties ir/ar žinių, jei jie yra prižiūrimi arba jiems buvo paaiškinta, kaip saugiai naudoti prietaisą ir jie suprato gresiančius pavojus. Vaikams negalima žaisti su prietaisu. Neprižiūrimi vaikai negali atlikti valymo ir priežiūros darbų.
- Prietaisą laikykite gyvūnams nepasiekiamoje vietoje arba ten, kur jis gali būti paveiktas oro sąlygų.

Pavojai

 **Pavojus! Elektros smūgio pavojus esant sugadintam prietaisui / maitinimo laidui.**

- ▶ Nenaudokite prietaiso, jei jis tinkamai neveikia, jei yra sugadintas, arba jei jis įkrito į vandenį. Siekiant nekelti pavojaus, remonto darbai turi būti atliekami tik specializuotame klientų aptarnavimo centre, naudojant originalias atsargines dalis.
- ▶ Niekada nenaudokite prietaiso su pažeistu maitinimo laidu. Siekiant išvengti pavojaus, pažeistą maitinimo laidą originalia atsargine dalimi pakeiskite tik specializuotame klientų aptarnavimo centre arba leiskite tai padaryti asmeniui, turinčiam panašią kvalifikaciją.
- ▶ Elektros prietaisus gali taisyti tik elektrotechninį išsilavinimą turintys specialistai.

**Pavojus! Elektros smūgio pavojus patekus skysčiui.**

- ▶ Nenaudokite prietaiso netoli vonių, dušo kabinų ar kitų indų, kuriuose yra vandens. Taip pat nenaudokite vietose, kuriose yra labai drėgna. Kiekvieną kartą panaudoję ištraukite iš tinklo kištuką, nes jei netoli yra vanduo, yra pavojinga, net kai prietaisas yra išjungtas.
- ▶ Elektros prietaisus visuomet padėkite arba laikykite taip, kad jie neįkristų į vandenį (pvz. kriauklę). Prietaisą laikykite atokiau nuo vandens ar kitų skysčių.
- ▶ Jei elektros prietaisas įkrito į vandenį, nelieskite jo ir vandens. Tučtuojau ištraukite kištuką iš lizdo.
- ▶ Prieš prietaisą vėl pradėdami naudoti, patikrinkite klientų aptarnavimo centre.
- ▶ Prietaisą naudoti ir laikyti tik sausose patalpose.
- ▶ Rekomenduojame kaip papildomą apsaugos priemonę į elektros tinklą įmontuoti patikrintą srovės nuotėkio relę (RCD) su ne didesniu nei 30 mA jautrumu. Pasitarkite su elektriku.

**Sprogimo pavojus!**

- ▶ Niekada nenaudokite prietaiso aplinkoje, kurioje yra didelė aerozolinių (purškiamųjų) produktų koncentracija arba išskiriamas deguonis.

**Įspėjimas! Susižeidimo pavojus esant perkaitusiems kirpimo peiliukams.**

- ▶ Jei prietaisas ilgai naudojamas, kirpimo peiliukai gali įkaisti. Naudodami pastoviai darykite pertraukas, kad kirpimo peiliukai atvėstų.

**Įspėjimas! Susižeidimo pavojus netinkamai naudojant.**

- ▶ Niekada nenaudokite prietaiso, jei pažeisti kirpimo peiliukai.
- ▶ Prieš padėdami prietaisą visuomet jį išjunkite, kadangi jis dėl vibracijos gali nukristi.

**Atsargiai! Sugadinimo pavojus netinkamai naudojant.**

- ▶ Įjunkite prietaisą tik su duomenų plokštelėje nurodyta įtampa.
- ▶ Naudokite tik gamintojo rekomenduojamus priedus.
- ▶ Nekiškite ir nemeskite jokių objektų į prietaiso angas.
- ▶ Neneškite prietaiso laikydami už maitinimo laido, atjunkite prietaisą nuo elektros lizdo traukdami kištuką, o ne laidą ar prietaisą.
- ▶ Maitinimo laidą ir prietaisą laikykite atokiau nuo įkaitusių paviršių.
- ▶ Nelaikykite prietaiso, jei maitinimo laidas susisukęs ar užlenktas.

Bendrosios nuorodos naudotojui

Informacija apie naudojimo instrukcijos naudojimą

- ▶ Prieš pradėdami naudotis prietaisu, perskaitykite visas naudojimo instrukcijas.
- ▶ Naudojimo instrukcija yra prietaiso dalis, laikykite ją gerai prieinamoje vietoje.
- ▶ Šią naudojimo instrukciją kaip PDF failą galima gauti mūsų klientų aptarnavimo centruose. EB atitikties deklaraciją kitomis ES kalbomis galima gauti mūsų klientų aptarnavimo centruose.
- ▶ Duodami prietaisą tretiems, pridėkite šią naudojimo instrukciją.

Simbolių ir nuorodų paaiškinimas

Šioje instrukcijoje, prietaise ir ant pakuotės naudojami toliau pateikti simboliai ir įspėjamieji žodžiai.



PAVOJUS

Elektros šoko pavojus, galintis sukelti sunkų žmogaus sužalojimą ar mirtį.



PAVOJUS

Sprogimo pavojus, galintis sukelti sunkų žmogaus sužalojimą ar mirtį.



ĮSPĖJIMAS

Įspėjimas, kad galima susižeisti ar galima rizika sveikatai.



ATSARGIAI

Rodo, kad galima patirti materialinės žalos.



Rodo naudingą informaciją ar patarimus.

- ▶ Turite imtis veiksmų.
1. Atlikite veiksmus nurodyta tvarka.
 - 2.
 - 3.

Gaminio aprašymas

Lentelės aprašymas (1 pav.)

- A** Kirpimo peiliukai
 - B** Kirpimo ilgio fiksatorius
 - C** Kirpimo ilgio nustatymo svirtis
 - D** Įjungimo/išjungimo mygtukas
 - E** Pakabinimo aša
 - F** Maitinimo laidas
 - G** Peiliukų apsauga
 - H** Alyva kirpimo peiliukams
 - I** Valymo šepetėlis
- be pav.:** Šukutės (pagal modelį)

Techniniai duomenys

Pavara:	tyliai veikiantis variklis su slankiojamuoju judesiu
Maitinimo įtampa:	220–240 V AC / 50/60 Hz 110–120 V AC / 50/60 Hz Pagal šaliai skirtą versiją, žr. duomenų plokštelę ant prietaiso
Vartojamoji galia	15 W
Matmenys (I x P x A):	180 mm x 67 mm x 42 mm
Svoris:	435 g be maitinimo laido
Garso slėgio lygis:	maks. 60 dB(A) @ 25 cm
Vibracija:	< 2,5 m/s ²

Prietaisas yra izoliuotas ir apsaugotas nuo radijo bangų trukdžių. Atitinka ES direktyvų 2014/30/EB dėl elektromagnetinio suderinamumo ir 2006/42/EB dėl mašinų reikalavimus.

Atitikties deklaracija

Žr. 145 psl.

de
en
fr
it
es
pt
nl
da
sv
no
fi
tr
pl
cs
sk
hr
hu
sl
ro
bg
ru
uk
et
lv
lt
el
ar

Naudojimas

Paruošimas

-  Išsaugokite pakuotę vėlesniam saugiam laikymui ir transportavimui.

- ▶ Patikrinkite, ar visos dalys yra pakuotėje.
- ▶ Patikrinkite, ar transportavimo metu dalys nebuvo pažeistos.

Sauga



Atsargiai! Pavojus sugadinti naudojant netinkamą įtampą.

- ▶ Įjunkite prietaisą tik su duomenų plokštelėje nurodyta įtampa.

Įkrovimas

1. Įkiškite prietaiso kištuką į sienoje esantį elektros lizdą.
2. Įjungimo / išjungimo mygtuku įjunkite prietaisą (2Ⓢ pav.) ir po naudojimo išjunkite (2Ⓢ pav.).

Naudojimas

Kirpimo ilgio nustatymas

Prietaiso standartinis kirpimo ilgis be užmaunamųjų šukučių yra 0,7 mm. Kirpimo ilgį, taip pat ir naudojant, galima nustatyti nuo 0,7 mm iki 3 mm.

1. Fiksatorių (B) pastumkite žemyn (3Ⓢ pav.).
2. Paspaudus šoninę nustatymo svirtį (4Ⓢ pav.), kirpimo ilgį galima nustatyti 6 fiksavimo padėtyse (**MultiClick**).
3. Stumdami fiksatųrių (B) aukštyn (3Ⓢ pav.) atblokuojate nustatymą ir vėl nustatote normalų kirpimo ilgį 0,7 mm.

Kirpimas su šukutėmis

Prietaisą galima naudoti ir su šukutėmis. Šukutėmis galite praplėsti kirpimo ilgio diapazoną.

Priklausomai nuo modelio, tiekimo komplekto sudėtyje yra įvairių šukučių. Kaip priedą pasirinktinai galite įsigyti šukutes #1 (4,5 mm), #2 (6 mm), #3 (9 mm), #4 (14 mm), #5 (19 mm) ir reguliuojamas šukutes (4–18 mm).

Šukučių uždėjimas / nuėmimas

-  Negalima užblokuoti kirpimo ilgio nustatymo svirties (4Ⓢ pav.).
 - ▶ Fiksatorių (B) pastumkite aukštyn (3Ⓢ pav.).

1. Šukutės rodyklės kryptimi stumkite kol jos atsirems į kirpimo peiliukus (5Ⓢ pav.).
2. Rodyklės kryptimi stumkite šukutes nuo kirpimo peiliukų (5Ⓢ pav.).

Techninė priežiūra



Įspėjimas! Susižeidimo ir daiktų sugadinimo pavojus netinkamai naudojant.

- ▶ Prieš pradėdant valymo ir priežiūros darbus, mašinėlę išjunkite ir atjunkite nuo maitinimo srovės.

Valymas ir priežiūra



Pavojus! Elektros smūgio pavojus patekus skysčiui.

- ▶ Neįmerkite prietaiso į vandenį!
- ▶ Saugokitė, kad į prietaiso vidų nepatektų skysčių.
- ▶ Tik sausa prietaisą prijunkite prie elektros srovės.



Atsargiai! Pavojus sugadinti stipriomis cheminėmis medžiagomis.

- ▶ Stiprios cheminės medžiagos gali prietaisą ir priedus sugadinti.
- ▶ Nenaudokite tirpiklių ir šveitiklių.
- ▶ Naudokite tik gamintojo rekomenduojamas valymo priemones ir kirpimo peiliukų alyvą.



Priedus ir atsargines dalis galite įsigyti iš savo prekybininko ar mūsų klientų aptarnavimo centre.

- ▶ Po kiekvieno naudojimo nuimkite šukutes (5Ⓢ pav.). Valymo šepetėliu pašalinkite plaukų likučius nuo kirpimo peiliukų.



▶ Norėdami kruopščiai išvalyti, kirpimo peiliukus galite atsukti, žr. skyrių Kirpimo peiliukų keitimas.

- ▶ Po kirpimo peiliukų valymo rekomenduojame naudoti higieninį purškiklį. Jis laiko visus kirpimo peiliukus higieniškus ir veikia prieš bakterijas ir virusus.
- ▶ Kirpimo peiliukus sutepkite kirpimo peiliukų alyva (6 pav.).
- ▶ Naudojimo metu ir po jo rekomenduojame kirpimo peiliukus valyti ir prižiūrėti „Blade Ice“ purškikliu. „Blade Ice“ purškiklis iš karto aušina, sutepa ir valo kirpimo peiliukus, tuo pačiu metu saugo nuo korozijos.
- ▶ Trumpam įjunkite mašinėlę (apie 10 sek.), kad alyvos plėvelė tolygiai pasiskirstytų.



▶ Siekiant, kad peiliukai kirptų gerai kuo ilgiau, labai svarbu juos dažnai sutepti alyva.

▶ Jei po ilgo naudojimo peiliukai kerpa blogiau, nepaisant to, kad jie yra išvalyti ir sutepti alyva, turite juos pakeisti naujais.

- ▶ Prietaisą nuvalykite minkšta, šiek tiek sudrėkinta šluoste.

Kirpimo peiliukų keitimas

1. Įjungimo/išjungimo mygtuku išjunkite mašinėlę (2 pav. ⑥) ir atjunkite jį nuo maitinimo srovės.
2. Atsukite abu kirpimo peiliukų varžtus, nuimkite viršutinį ir apatinį peiliukus (8 pav.).

Montuojamus viršutinį ir apatinį peiliukus reikia išlygiuoti, kaip aprašyta toliau.

3. Kirpimo ilgio fiksatorių (B) (3 ③ pav.) ir nustatymo svirtį (4 ④ pav.) nustatykite į mažiausio kirpimo ilgio padėtį.
4. Apatinį peiliuką su kreipiamuoju grioveliu uždėkite ant pleišto formos plastikinės kreipiamosios ir užpakalyje paspauskite žemyn, kad kaklelis patektų į peiliuko išpjovą.
5. Uždėkite viršutinį peiliuką ir vėl įstatykite abu varžtus.
6. Prieš užverždami varžtus, viršutinį peiliuką išlygiuokite taip, kad tarp viršutinio ir apatinio peiliukų priekinių briaunų būtų 0,5–1,0 mm atstumas (7 pav.).
7. Užveržkite abu varžtus (8 pav.).
8. Dar kartą patikrinkite viršutinio peiliuko padėtį.

Trikčių šalinimas

Plaukų kirpimo peiliukai blogai kerpa.

Plaukų kirpimo peiliukai peša.

Priežastis: Nešvarūs kirpimo peiliukai.

- Nuvalykite ir sutepkite kirpimo peiliukus (9 ir 10 pav.).

Priežastis: Nusidėvėję kirpimo peiliukai.

- Pakeiskite kirpimo peiliukus (6, 7, 8 pav.).

Odos pažeidimas

Priežastis: Per stipriai spaudžiama oda.

- Kirpdami prie odos spauskite mažiau.

Priežastis: Per status kirpimo kampas.

- Plaukų kirpimo mašinėlę pridėti mažesniu kampu.

Priežastis: Pažeisti kirpimo peiliukai.

- Patikrinkite, ar naudojant nebuvo pažeistos dantukų viršūnėlės ir, jei reikia, pakeiskite kirpimo peiliukus.

Priežastis: Netinkamai nustatytas atstumas tarp viršutinio ir apatinio peiliukų priekinių briaunų.

- Išlygiuokite viršutinį peiliuką (7 pav.).

Prietaisas neveikia.

Priežastis: Neveikia maitinimas elektra.

- Patikrinkite, ar prietaiso kištukas ir kištukinis lizdas sienoje gerai sujungti. Patikrinkite, ar maitinimo laidas nesugadintas.

Jei laikydamiesi šių nurodymų negalite pašalinti problemos, kreipkitės į mūsų klientų aptarnavimo centrą. Jokiu būdu nebandykite patys remontuoti prietaiso!

Atliekų šalinimas



Atsargiai! Netinkamas atliekų šalinimas kelia grėsmę aplinkai.

- Tinkamas atliekų šalinimas saugo aplinką ir mažina galimą neigiamą poveikį žmonėms ir aplinkai.

Išmesdami prietaisą laikykitės atitinkamų teisinių reikalavimų.

Informacija apie elektros ir elektroninės įrangos išmetimą Europos Sąjungoje:



Europos Sąjungoje elektros prietaisų išmetimą reguliuoja nacionaliniais teisės aktais, kurie remiasi ES Direktyva 2012/19/ES dėl elektros ir elektroninės įrangos atliekų (EEI). Remiantis jais, prietaiso nebegalima šalinti kartu su komunalinėmis ar buitinėmis atliekomis.

Komunaliniuose ar naudingų medžiagų surinkimo centruose prietaisais priimamas nemokamai. Gaminio pakuotė pagaminta iš perdirbamų medžiagų. Šalinkite jas ekologiškai ir pristatykite pakartotiniam naudojimui.

Γενικές υποδείξεις ασφαλείας

 **Διαβάστε και τηρείτε όλες τις υποδείξεις ασφαλείας και φυλάξτε τις για μελλοντική χρήση!**

Προβλεπόμενη χρήση

- Χρησιμοποιείτε τις κουρευτικές μηχανές αποκλειστικά σε ανθρώπινα μαλλιά, γένια και φρύδια.
- Χρησιμοποιείτε τις κουρευτικές μηχανές για ζώα αποκλειστικά για το κόψιμο μαλλιού και τριχώματος ζώων.
- Αυτή η συσκευή προορίζεται για επαγγελματική χρήση.

Απαιτήσεις από το χρήστη

- Διαβάστε πριν από την πρώτη θέση σε λειτουργία όλες τις οδηγίες λειτουργίας και εξοικειωθείτε με τη συσκευή.
- Η συσκευή αυτή μπορεί να χρησιμοποιηθεί από παιδιά 14 ετών και άνω, καθώς και άτομα με μειωμένες φυσικές, αισθητηριακές ή πνευματικές ικανότητες ή έλλειψη εμπειρίας ή/και γνώσης, εφόσον βρίσκονται υπό επίβλεψη ή έχουν λάβει οδηγίες σχετικά με την ασφαλή χρήση της συσκευής και τους κινδύνους που απορρέουν από αυτή. Δεν επιτρέπεται στα παιδιά να παίζουν με τη συσκευή. Τα παιδιά δεν επιτρέπεται να καθαρίζουν και να συντηρούν τη συσκευή, εκτός εάν βρίσκονται υπό επίβλεψη.
- Η συσκευή πρέπει να φυλάσσεται μακριά από ζώα και την επίδραση καιρικών συνθηκών.

Κίνδυνοι

 **Κίνδυνος! Ηλεκτροπληξία λόγω βλάβης στη συσκευή/στο καλώδιο δικτύου.**

- ▶ Μην χρησιμοποιείτε τη συσκευή, εάν δεν λειτουργεί σύμφωνα με τον προβλεπόμενο τρόπο, έχει υποστεί βλάβη ή έχει πέσει στο νερό. Οι επισκευές πρέπει να διεξάγονται αποκλειστικά από εξουσιοδοτημένο κέντρο σέρβις και με χρήση γνήσιων ανταλλακτικών, προκειμένου να αποφεύγονται οι πιθανοί κίνδυνοι.
- ▶ Μην χρησιμοποιείτε ποτέ τη συσκευή εάν το καλώδιο τροφοδοσίας έχει υποστεί φθορές. Το φθαρμένο καλώδιο τροφοδοσίας θα πρέπει να αντικατασταθεί αποκλειστικά από εξουσιοδοτημένο κέντρο σέρβις ή από άτομο με αντίστοιχη εκπαίδευση, για την αποφυγή κινδύνων.

- ▶ Οι ηλεκτρικές συσκευές πρέπει να επισκευάζονται αποκλειστικά από καταρτισμένους ηλεκτροτεχνίτες.



Κίνδυνος! Ηλεκτροπληξία λόγω εισχώρησης νερού στη συσκευή.

- ▶ Μην χρησιμοποιείτε τη συσκευή κοντά σε μπανιέρες, ντουζιέρες ή δοχεία που περιέχουν νερό. Επίσης, μην τη χρησιμοποιείτε σε χώρους με μεγάλη υγρασία. Μετά από κάθε χρήση τραβήξτε το φισ από την πρίζα, καθώς, ακόμα και εκτός λειτουργίας η συσκευή αποτελεί κίνδυνο όταν βρίσκεται κοντά σε νερό.
- ▶ Τοποθετείτε ή αποθηκεύετε τις ηλεκτρικές συσκευές πάντα με τέτοιο τρόπο ώστε να μην μπορούν να πέσουν στο νερό (π.χ. στο νιπτήρα). Προστατεύστε τη συσκευή από κάθε επαφή με νερό ή άλλα υγρά.
- ▶ Σε καμία περίπτωση μην αγγίζετε ηλεκτρική συσκευή που έχει πέσει μέσα σε νερό και μην βάζετε τα χέρια σας μέσα στο νερό. Βγάλτε αμέσως το φισ από την πρίζα.
- ▶ Προτού χρησιμοποιήσετε ξανά τη συσκευή, αναθέστε σε ένα κέντρο σέρβις τον έλεγχο της.
- ▶ Χρησιμοποιείτε και φυλάσσετε τη συσκευή μόνο σε ξηρό χώρο.
- ▶ Ως πρόσθετο μέτρο ασφάλειας συνιστάται η εγκατάσταση στο ηλεκτρικό κύκλωμα μιας εγκεκριμένης διάταξης προστασίας κατά του ρεύματος διαρροής (RCD) με μέγιστη τιμή ρεύματος απελευθέρωσης 30 mA. Συμβουλευτείτε τον ηλεκτρολόγο σας.



Κίνδυνος έκρηξης!

- ▶ Μην χρησιμοποιείτε τη συσκευή σε περιβάλλον όπου υπάρχουν προϊόντα με υψηλή συγκέντρωση αερολυμάτων (σπρέι) ή απελευθερώνεται οξυγόνο.



Προειδοποίηση! Τραυματισμοί λόγω υπερθέρμανσης των μονάδων κοπής.

- ▶ Όταν η συσκευή χρησιμοποιείται για παρατεταμένο χρονικό διάστημα, η μονάδα κοπής μπορεί να θερμανθεί. Διακόπτετε τακτικά τη χρήση, αφήνοντας τη μονάδα κοπής να κρυώσει.

**Προειδοποίηση! Τραυματισμοί λόγω μη ενδεδειγμένου χειρισμού.**

- ▶ Σε καμία περίπτωση μην χρησιμοποιείτε τη συσκευή με φθαρμένες μονάδες κοπής.
- ▶ Απενεργοποιείτε πάντα τη συσκευή πριν την ακουμπήσετε σε κάποια επιφάνεια, γιατί υπάρχει κίνδυνος να πέσει κάτω λόγω των δονήσεων.

**Προσοχή! Ζημιές λόγω μη ενδεδειγμένου χειρισμού.**

- ▶ Χρησιμοποιείτε τη συσκευή αποκλειστικά και μόνο με την τάση που αναγράφεται στην πινακίδα τύπου.
- ▶ Χρησιμοποιείτε αποκλειστικά τα εξαρτήματα που συνιστώνται από τον κατασκευαστή.
- ▶ Ποτέ μην εισάγετε ή αφήνετε να πέσουν αντικείμενα στα ανοίγματα της συσκευής.
- ▶ Μην μεταφέρετε τη συσκευή κρατώντας την από το καλώδιο τροφοδοσίας και για να την αποσυνδέσετε από το δίκτυο τροφοδοσίας τραβάτε το βύσμα και όχι το καλώδιο ή την ίδια τη συσκευή.
- ▶ Κρατάτε το καλώδιο τροφοδοσίας και τη συσκευή μακριά από θερμές επιφάνειες.
- ▶ Μη φυλάσσετε τη συσκευή με στριμμένο ή τσακισμένο καλώδιο τροφοδοσίας.

Γενικές οδηγίες χρήσης

Πώς να χρησιμοποιήσετε αυτές τις οδηγίες λειτουργίας

- ▶ Πριν θέσετε τη συσκευή σε λειτουργία για πρώτη φορά, πρέπει να έχετε διαβάσει και κατανοήσει όλες τις οδηγίες λειτουργίας.
- ▶ Θεωρήστε τις οδηγίες λειτουργίας ως αναπόσπαστο μέρος του προϊόντος και φυλάξτε τις καλά σε σημείο με εύκολη πρόσβαση.
- ▶ Μπορείτε να ζητήσετε αυτές τις οδηγίες λειτουργίας και ως αρχείο PDF από τα κέντρα σέρβις της εταιρείας μας. Μπορείτε να ζητήσετε από τα κέντρα σέρβις της εταιρείας μας τη δήλωση συμμόρφωσης ΕΚ και σε άλλες επίσημες γλώσσες της ΕΕ.
- ▶ Σε περίπτωση παραχώρησης της συσκευής σε τρίτους, μην παραλείψετε να παραδώσετε μαζί και τις παρούσες οδηγίες λειτουργίας.

Επεξήγηση συμβόλων και υποδείξεων

Τα σύμβολα και οι προειδοποιητικές λέξεις που ακολουθούν χρησιμοποιούνται σε αυτές τις οδηγίες στη συσκευή ή στη συσκευασία.



ΚΙΝΔΥΝΟΣ

Κίνδυνος ηλεκτροπληξίας με πιθανή συνέπεια βαρύ τραυματισμό ή και θάνατο.



ΚΙΝΔΥΝΟΣ

Κίνδυνος έκρηξης με πιθανή συνέπεια βαρύ τραυματισμό ή και θάνατο.



ΠΡΟΕΙΔΟΠΟΙΗΣΗ

Προειδοποίηση για πιθανό τραυματισμό ή κίνδυνο για την υγεία.



ΠΡΟΣΟΧΗ

Υπόδειξη σχετικά με τον κίνδυνο πρόκλησης υλικών ζημιών.



Υπόδειξη που αφορά χρήσιμες πληροφορίες και συμβουλές.

- ▶ Σας υποδεικνύεται η εκτέλεση μιας ενέργειας.

1. Εκτελέστε τις ενέργειες αυτές με τη σειρά που περιγράφεται.
- 2.
- 3.

Περιγραφή προϊόντος

Περιγραφή των εξαρτημάτων (εικ. 1)

- A** Μονάδα κοπής
 - B** Εξάρτημα ασφάλισης για τη ρύθμιση του μήκους κοπής
 - C** Μοχλός ρύθμισης για τη ρύθμιση του μήκους κοπής
 - D** Διακόπτης ON/OFF
 - E** Κρίκος ανάρτησης
 - F** Καλώδιο δικτύου
 - G** Προστατευτικό κάλυμμα λεπίδας
 - H** Λάδι για τη μονάδα κοπής
 - I** Βουρτσάκι καθαρισμού
- χωρίς απεικόνιση:** Προσαρτώμενες χτένες (ανάλογα το μοντέλο)

Τεχνικά χαρακτηριστικά

Μηχανισμός κίνησης: αθόρυβο περιστρεφόμενο μοτέρ
 Τάση λειτουργίας: 220 – 240 V AC / 50/60 Hz
 110 – 120 V AC / 50/60 Hz
ανάλογα με την έκδοση χώρας, βλ. πινακίδα τύπου στη συσκευή

Απορροφούμενη ισχύς: 15 W
 Διαστάσεις (ΜxΠxΥ): 180 mm x 67 mm x 42 mm
 Βάρος: 435 g χωρίς το καλώδιο δικτύου

Στάθμη ηχητικής πίεσης: έως 60 dB(A) @ 25 cm
 Δόνηση: < 2,5 m/s²

Η συσκευή διαθέτει μόνωση ασφαλείας και καταστολή ραδιοπαρεμβολών. Η συσκευή πληροί τις απαιτήσεις της ευρωπαϊκής Οδηγίας περί Ηλεκτρομαγνητικής Συμβατότητας 2014/30/ΕΚ και συμμορφώνεται με την Οδηγία περί μηχανών 2006/42/ΕΚ.

Δήλωση συμμόρφωσης

βλ. σελίδα 145.

Λειτουργία

Προετοιμασία

-  Φυλάξτε τα υλικά συσκευασίας για την περίπτωση που χρειαστεί να αποθηκεύσετε τη συσκευή ή να τη μεταφέρετε με ασφάλεια.

- ▶ Ελέγξτε την πληρότητα του περιεχομένου της συσκευασίας.
- ▶ Ελέγξτε όλα τα εξαρτήματα για να εντοπίσετε τυχόν φθορές που προκλήθηκαν κατά τη μεταφορά.

Ασφάλεια



Προσοχή! Βλάβες λόγω εσφαλμένης τροφοδοσίας τάσης.

- ▶ Χρησιμοποιείτε τη συσκευή αποκλειστικά και μόνο με την τάση που αναγράφεται στην πινακίδα τύπου.

Λειτουργία με ηλεκτρικό ρεύμα

1. Βάλτε το φιλς της συσκευής στην πρίζα.
2. Με το διακόπτη λειτουργίας ON/OFF ενεργοποιήστε τη συσκευή (εικ. 2Ⓣ) και μετά τη χρήση απενεργοποιήστε τη (εικ. 2Ⓣ).

Χειρισμός

Ρύθμιση του μήκους κοπής

Το κανονικό μήκος κοπής της συσκευής χωρίς προσαρτώμενη χτένα ανέρχεται σε περίπου 0,7 mm. Το μήκος κοπής μπορεί να ρυθμιστεί – ακόμα και κατά διάρκεια της λειτουργίας – από 0,7 έως 3 mm.

1. Σπρώξτε το εξάρτημα ασφάλισης (B) προς τα κάτω (εικ. 3Ⓣ).
2. Με τον πλαϊνό μοχλό ρύθμισης (εικ. 4Ⓣ) μπορεί να ρυθμιστεί το μήκος κοπής σε έξι θέσεις ασφάλισης (MultiClick).
3. Σπρώχνοντας το εξάρτημα ασφάλισης (B) προς τα πάνω (εικ. 33Ⓣ) απασφαλίζεται η ρύθμιση και επανέρχεται το κανονικό μήκος κοπής περ. 0,7 mm.

Κοπή με προσαρτώμενες χτένες

Η συσκευή μπορεί να λειτουργήσει και με προσαρτώμενες χτένες. Με τις προσαρτώμενες χτένες μπορείτε να αυξήσετε το εύρος του μήκους κοπής.

Ανάλογα με το μοντέλο, στο παραδοτέο περιλαμβάνονται προσαρτώμενες χτένες σε διάφορα μεγέθη. Ως πρόσθετος εξοπλισμός διατίθενται προαιρετικά οι προσαρτώμενες χτένες #1 (4,5 mm), #2 (6 mm), #3 (9 mm), #4 (14 mm), #5 (19 mm) και μια ρυθμιζόμενη προσαρτώμενη χτένα (4 - 18 mm).

Τοποθέτηση / αφαίρεση της προσαρτώμενης χτένας



- Ο μοχλός ρύθμισης μήκους κοπής πρέπει να είναι απασφαλισμένος (εικ. 4Ⓣ).
- ▶ Σπρώξτε το εξάρτημα ασφάλισης (B) προς τα πάνω (εικ. 3Ⓣ).

1. Σπρώξτε την προσαρτώμενη χτένα προς την κατεύθυνση του βέλους μέχρι τέρμα πάνω στη μονάδα κοπής (εικ. 5Ⓣ).
2. Απομακρύνετε την προσαρτώμενη χτένα από τη μονάδα κοπής τραβώντας την προς τα κάτω προς την κατεύθυνση του βέλους (εικ. 5Ⓣ).

Συντήρηση



Προειδοποίηση! Τραυματισμοί και υλικές ζημιές λόγω μη ενδεδειγμένου χειρισμού.

- ▶ Απενεργοποιήστε τη συσκευή και αποσυνδέστε την από την τροφοδοσία τάσης, προτού ξεκινήσετε τις εργασίες καθαρισμού και συντήρησης.

Καθαρισμός και φροντίδα



Κίνδυνος! Ηλεκτροπληξία λόγω εισχώρησης νερού στη συσκευή.

- ▶ Μην βυθίζετε τη συσκευή στο νερό!
- ▶ Μην αφήνετε υγρασία να εισέλθει στο εσωτερικό της συσκευής.
- ▶ Μην συνδέετε τη συσκευή στην τροφοδοσία τάσης, προτού βεβαιωθείτε ότι έχει στεγνώσει καλά.



Προσοχή! Βλάβες λόγω χρήσης διαβρωτικών χημικών καθαριστικών.

- Η χρήση διαβρωτικών χημικών καθαριστικών ενδέχεται να προκαλέσει ζημιές στη συσκευή και τον πρόσθετο εξοπλισμό της.
- ▶ Ως εκ τούτου, μην χρησιμοποιείτε διαλυτικά και απορρυπαντικά σε σκόνη.
- ▶ Χρησιμοποιείτε αποκλειστικά το καθαριστικό και το λάδι μονάδας κοπής που συνιστώνται από τον κατασκευαστή.



Πρόσθετο εξοπλισμό και ανταλλακτικά μπορείτε να προμηθευτείτε από το εμπόριο ή από το κέντρο σέρβις της εταιρείας μας.

- ▶ Μετά από κάθε χρήση αφαιρείτε την προσαρτώμενη χτένα (εικ. 5Ⓣ). Αφαιρέστε τις τριχες από τη μονάδα κοπής με το βουρτσάκι καθαρισμού.



▶ Για σχολαστικό καθαρισμό μπορείτε να ξεβιδώσετε τη μονάδα κοπής, βλ. κεφάλαιο **Αντικατάσταση μονάδας κοπής**.

- ▶ Μετά τον καθαρισμό της μονάδας κοπής, συνιστάται η χρήση σπρέι καθαρισμού. Διατηρεί όλες τις μονάδες κοπής καθαρές και καταπολεμά τα βακτήρια και τους ιούς.
- ▶ Λιπαίνετε τη μονάδα κοπής με το ειδικό λάδι (εικ. 6).

- ▶ Συνιστάται ο καθαρισμός και η φροντίδα της μονάδας κοπής με το σπρέι «Blade Ice» κατά τη διάρκεια και μετά τη χρήση. Το σπρέι «Blade Ice» φροντίζει για την άμεση ψύξη, τη λίπανση και τον καθαρισμό της μονάδας κοπής παρέχοντας ταυτόχρονα αντιδραστική προστασία.
 - ▶ Στη συνέχεια, ενεργοποιήστε για λίγο τη μηχανή (περίπου 10 δευτ.) προκειμένου να καταναμηθεί ομοιόμορφα το φιλμ λαδιού.
- i**
- ▶ Για καλή και μακρόχρονη απόδοση κοπής είναι σημαντικό να λιπαίνετε συχνά τη μονάδα κοπής.
 - ▶ Εάν μετά από μεγάλο διάστημα χρήσης η απόδοση κοπής μειωθεί παρά τον τακτικό καθαρισμό και τη λίπανση, τότε θα πρέπει να αντικατασταθεί η μονάδα κοπής.
- ▶ Καθαρίστε τη συσκευή μόνο με μαλακό και ενδοχόμενως ελαφρά υγρό πανί.

Αντικατάσταση της μονάδας κοπής

1. Απενεργοποιήστε τη συσκευή με το διακόπτη λειτουργίας ON/OFF (εικ. 2) και αποσυνδέστε την από την τροφοδοσία τάσης.
2. Λασκάρτε τις δυο βίδες στη μονάδα κοπής, αφαιρέστε τη χτένα και τη λεπίδα κοπής (εικ. 8).

Κατά την τοποθέτηση, η χτένα και η λεπίδα κοπής πρέπει να ευθυγραμμιστούν όπως περιγράφεται παρακάτω:

3. Φέρτε το εξάρτημα ασφάλισης (B) για το μήκος κοπής (εικ. 3ⓐ) και το μοχλό ρύθμισης (εικ. 4ⓐ) στη θέση για το μικρότερο μήκος κοπής.
4. Τοποθετήστε τη λεπίδα κοπής με την αυλάκωση στο σφηνοειδή πλαστικό οδηγό και πιέστε πίσω προς τα κάτω, έτσι ώστε ο στροφέας μετάδοσης κίνησης να εμπλακεί στην εγκοπή της λεπίδας.
5. Τοποθετήστε τη χτένα κοπής και επανατοποθετήστε τις δυο βίδες.
6. Πριν σφίξετε τις βίδες ευθυγραμμίστε τη χτένα κοπής με τέτοιο τρόπο, ώστε μεταξύ της μπροστινής ακμής της χτένας και της μπροστινής ακμής της λεπίδας κοπής να υπάρχει μια απόσταση 0,5 ως 1,00 mm (Εικ. 7).
7. Σφίξτε τις δυο βίδες (εικ. 8).
8. Ελέγξτε ξανά την ευθυγράμμιση της χτένας κοπής.

Επίλυση προβλημάτων

Η μονάδα κοπής δεν κόβει καλά.

Η μονάδα κοπής μαδάει.

Αιτία: Η μονάδα κοπής είναι βρώμικη.

- ▶ Καθαρίστε και λιπάνετε τη μονάδα κοπής (εικ. 6).

Αιτία: Η μονάδα κοπής έχει υποστεί φθορά.

- ▶ Αντικαταστήστε τη μονάδα κοπής (εικ. 8).

Δερματικός τραυματισμός

Αιτία: Υπερβολική άσκηση πίεσης στο δέρμα.

- ▶ Ασκήτε λιγότερη πίεση όταν κόβετε κοντά στο δέρμα.

Αιτία: Η γωνία κοπής έχει τοποθετηθεί με πολύ μεγάλη κλίση.

- ▶ Δώστε μικρότερη κλίση στη συσκευή.

Αιτία: Φθαρμένη μονάδα κοπής.

- ▶ Ελέγξτε αν κατά τη χρήση έχουν υποστεί ζημιά τα άκρα της οδόντωσης και, εάν απαιτείται, αντικαταστήστε τη μονάδα κοπής.

Αιτία: Η απόσταση μεταξύ μπροστινής ακμής χτένας κοπής και μπροστινής ακμής λεπίδας κοπής δεν έχει ευθυγραμμιστεί σωστά.

- ▶ Ευθυγραμμίστε τη χτένα κοπής (εικ. 7).

Η συσκευή δεν λειτουργεί.

Αιτία: Προβληματική τροφοδοσία τάσης.

- ▶ Βεβαιωθείτε για τη σωστή επαφή μεταξύ φινις συσκευής και πρίζας. Ελέγξτε μήπως το καλώδιο δικτύου παρουσιάζει φθορές.

Εάν δεν μπορείτε να αντιμετωπίσετε το πρόβλημα με τη βοήθεια αυτών των υποδείξεων, απευθυνθείτε στο κέντρο σέρβις της εταιρείας μας. Σε καμία περίπτωση μην προσπαθήσετε να επισκευάσετε μόνοι σας τη συσκευή!

Απόρριψη



Προσοχή! Ζημιές στο περιβάλλον σε περίπτωση ακατάλληλης απόρριψης.

- ▶ Η προσήκουσα απόρριψη συμβάλλει στην προστασία του περιβάλλοντος και αποτρέπει την εμφάνιση πιθανών βλαβερών επιδράσεων στον άνθρωπο και στο περιβάλλον.

Σε περίπτωση απόρριψης της συσκευής θα πρέπει να λαμβάνετε υπόψη τις σχετικές νομικές προδιαγραφές.

Πληροφορίες για την απόρριψη ηλεκτρικών και ηλεκτρονικών συσκευών εντός των ορίων της Ευρωπαϊκής Ένωσης:



Εντός της Ευρωπαϊκής Ένωσης, η απόρριψη συσκευών που λειτουργούν με ρεύμα προδιαγράφεται από εθνικούς κανονισμούς, οι οποίοι βασίζονται στην Ευρωπαϊκή Οδηγία 2012/19/EK σχετικά με τα απόβλητα ηλεκτρικού και ηλεκτρονικού εξοπλισμού (ΑΗΝΕ). Σύμφωνα με την παραπάνω οδηγία, δεν επιτρέπεται η απόρριψη της συσκευής από τις τοπικές υπηρεσίες αποκομδής ή με τα οικιακά απορρίμματα. Η συσκευή παραλαμβάνεται χωρίς επιπλέον επιβάρυνση από τις κοινοτικές υπηρεσίες συλλογής απορριμμάτων ή ανακύκλωσης. Η συσκευασία του προϊόντος είναι κατασκευασμένη από ανακυκλώσιμα υλικά. Απορρίψτε τη με τρόπο φιλικό προς το περιβάλλον και παραδώστε την για ανακύκλωση.

تعليمات أمان عامة

احرص على قراءة وأخذ تعليمات الأمان التالية بعين الاعتبار، واحتفظ بها للاطلاع عليها في وقت لاحق! 

استخدام الجهاز وفق الغرض الذي خصص له

- لا تستعمل جهاز حلقة الشعر إلا لحلقة شعر الإنسان واللحية والحاجبين.
- الآلات المخصصة لحلقة شعر الحيوانات صُمِّمت خصيصاً لحلقة شعر وفرو الحيوانات ولا يجب أن تستعمل لأي غرض آخر.
- صمم هذا الجهاز للاستخدام في المجال المهني الاحترافي.

الشروط التي يجب مراعاتها من طرف المستخدم

- احرص على قراءة دليل الاستخدام بشكل كلي وعلى معرفة مختلف وظائف الجهاز قبل استخدامه لأول مرة.
- يسمح باستخدام الجهاز من طرف الأطفال الذين يبلغ عمرهم 14 عامًا أو أكثر والأشخاص الذين يعانون من قدرات جسدية أو حسية أو ذهنية محدودة، أو الذين يفتقرون للخبرة المطلوبة و/أو المعارف اللازمة إذا تمت مراقبتهم أو إرشادهم للطريقة السليمة لاستعمال الجهاز، وبعد استيعابهم للمخاطر المرافقة للاستخدام. احرص على ألا يلعب الأطفال بالجهاز. لا يسمح بتنظيف وصيانة الجهاز من طرف الأطفال إلا إذا كانوا تحت المراقبة.
- تكلمة لإرشادات الأمان العامة لدول الخليج:
- لا ينبغي استعمال هذا الجهاز من طرف الأشخاص (بما في ذلك الأطفال) الذين يعانون من اضطرابات بدنية، حسية أو عقلية أو من طرف الأشخاص الذين يفتقرون إلى المعارف والخبرة اللازمة إلا إذا كانوا تحت المراقبة الضرورية أو تحت إشراف شخص مؤهل لضمان الحماية اللازمة. في حالة استعمال الأطفال للجهاز، احرص على مراقبتهم للتأكد من أنهم لن يلعبوا به.
- احرص على أن يبقى الجهاز بعيداً عن متناول الحيوانات وبمناى عن العوامل الجوية المؤثرة.

الأخطار

- ⚡ **خطر! صعقات كهربائية ناجمة عن حدوث أضرار في الجهاز/كبل الطاقة.**
- لا تستعمل الجهاز إذا كان لا يعمل بشكل جيد أو إذا لحقت به أية أضرار أو في حال وقوعه في الماء. لتجنب أي أخطار محتملة، لا يُسمح بالقيام بأعمال الصيانة إلا لتقنيي مراكز الصيانة المعترف بها، كما لا يُسمح باستعمال أي قطع أخرى مُغايرة للقطع الأصلية.
- لا تستعمل الجهاز أبداً إذا كان كبل الطاقة تالفاً في حالة تلف كبل الوصل، يجب استبداله بكبل آخر من طرف مركز مرخص لخدمة الزبائن أو من طرف شخص آخر ذو تكوين ملائم، وذلك لتجنب أي أخطار محتملة.
- لا ينبغي إصلاح الأجهزة الكهربائية إلا من طرف تقنيين ذوي تكوين ملائم بمجال الكهرباء والإلكترونيك.



خطر! صعقات كهربائية ناجمة عن تسرب السوائل.

- ◀ احرص على أن يبقى الجهاز بمنأى عن أحواض الاستحمام والدش والأواني الممتلئة بالماء. تجنب استخدام الجهاز بالأماكن التي تتميز بدرجة رطوبة عالية. انزع القابس من مصدر التيار الكهربائي مباشرة بعد استعمال الجهاز، ذلك لأن تواجد الجهاز قرب الماء يشكل خطراً حتى وإن كان متوقفاً عن العمل.
- ◀ احرص دائماً على وضع الأجهزة الكهربائية والاحتفاظ بها في مكان آمن حتى لا تقع بالماء (مثلاً بحوض غسل اليدين). احرص على إبقاء الجهاز بعيداً عن الماء وأي سائل أخرى.
- ◀ احرص على عدم لمس الأجهزة الكهربائية أو الإمساك بها في حالة وقوعها بالماء. افصل القابس فوراً عن مصدر التيار الكهربائي في حال وقوع ذلك.
- ◀ قم بفحص الجهاز في أحد مراكز خدمة الزبائن قبل إعادة تشغيله.
- ◀ يرجى استعمال الجهاز والاحتفاظ به في مكان جاف.
- ◀ لضمان المزيد من الحماية والأمان، يُنصح بتركيب قاطع دورة (RCD) ذو تيار إعتاق لا يتجاوز قدره 30 ملي أمبير بالدائرة الكهربائية. يرجى التوجه إلى كهربائي متخصص للحصول على المزيد المعلومات بهذا الشأن.

خطر الانفجار!



- ◀ لا تستخدم الجهاز في أماكن استخدام الرشاشات (البخاخات) بتركيز عال أو في أماكن إطلاق الأوكسجين.

تحذير! خطر الإصابة نتيجة سخونة المفردة لشفرات قص الشعر.



- ◀ تشغيل الجهاز بشكل مطول قد يؤدي إلى سخونة شفرة القص. قم بإيقاف الجهاز بشكل منتظم حتى تبرد شفرة القص.

تحذير! خطر الإصابة نتيجة الاستخدام غير اللائق.



- ◀ لا تستخدم الجهاز أبداً مع شفرة قص نالفة.
- ◀ أطفئ الجهاز دائماً قبل وضعه، ذلك أن الاهتزازات قد تؤدي إلى سقوطه.

تنبيه! أضرار ناجمة عن الاستخدام غير اللائق.



- ◀ احرص على ربط الجهاز بالجهد المذكور على لوحة الهوية.
- ◀ لا تستخدم أي لوازم أو ملحقات أخرى غير تلك التي ينصح الصانع باستعمالها.
- ◀ تجنب تسرب أي أجسام خارجية إلى الجهاز من خلال الفتحات التي تتواجد به.
- ◀ لا تحمل الجهاز من كبل الطاقة وقم بفصل التيار الكهربائي عن طريق سحب القابس، وليس سحب الكبل أو الجهاز.
- ◀ احرص على إبقاء كبل الطاقة والجهاز بعيدان عن أي أسطح ساخنة.
- ◀ تأكد من أن كبل الطاقة غير مُلتو أو مَطوي عند الاحتفاظ بالجهاز.

تعليمات عامة للاستخدام

معلومات متعلقة باستخدام دليل الاستعمال

- ◀ يجب قراءة دليل الاستعمال بشكل كلي واستيعاب كافة مضامينه قبل الشروع في استخدام الجهاز لأول مرة.
- ◀ اعتبر دليل الاستعمال هذا كجزء من المنتج واحتفظ به بشكل جيد في مكان يسهل الوصول إليه.
- ◀ يمكنك طلب الحصول على دليل الاستخدام هذا من مراكز الخدمة التابعة لنا في صورة ملف PDF. يمكنك كذلك طلب إعلان المطابقة لتوجيهات الاتحاد الأوروبي باللغات الرسمية الأخرى للاتحاد الأوروبي من مراكز الخدمة التابعة لنا.
- ◀ في حالة تسليم الجهاز لجهات ثالثة، يرجى تسليم دليل الاستخدام مع الجهاز.

شرح الرموز والإرشادات

سيتم استخدام الرموز والكلمات التنبيهية التالية في دليل التشغيل هذا أو على الجهاز أو على العبوة.

خطر



خطر ناجم عن الصعقات الكهربائية مع احتمال الموت أو التعرض لإصابات خطيرة.

خطر



خطر الانفجار مع احتمال الموت أو التعرض لإصابات خطيرة.

تحذير



تحذير من احتمال وقوع إصابات جسدية أو وجود أخطار صحية.

تنبيه



تنبيه لإمكانية حصول أضرار مادية.



تنبيه مرفق بمعلومات ونصائح هامة.

يتطلب الأمر هنا اتخاذ إجراء معين.

1. قم بتنفيذ الإجراءات وفق التسلسل المقترح.

2.

3.

وصف المنتج

أسماء الأجزاء المكونة (الرسم التوضيحي رقم 1)

- A طاقم قص الشعر
 - B زر ضبط مستوى القص
 - C ذراع ضبط لتعديل مستوى طول الشعر
 - D زر تشغيل/إيقاف
 - E حلقة تعليق
 - F كبل التيار الكهربائي
 - G غطاء واقي للشفرة
 - H زيت مخصص لطقم قص الشعر
 - I فرشاة تنظيف
- بدون رسم توضيحي: الرؤوس المخصصة لضبط مستوى طول الشعر (حسب الطراز)

البيانات التقنية

آلية التشغيل:

محرك هزاز منخفض الضوضاء
220 - 240 فولت (تيار متردد / 50 / 60 هرتز
110 - 120 فولت (تيار متردد / 50 / 60 هرتز)

فولتية التشغيل:

حسب الإصدار الخاص

بالبلد، راجع لوحة

البيانات في الوحدة

15 واط

استهلاك القدرة:

الأبعاد

(الطول×العرض×الارتفاع): 42x67x180 مم

الوزن: 435 غرام دون كبل الطاقة

مستوى انبعاث الضوضاء: 60 ديسيبل (A) على الأقصى على مسافة 25 سم
الاهتزاز: > 2,5 م/ث²

هذا الجهاز يتوفر على حماية عازلة ولا يصدر أي ضوضاء لاسلكية.

تتطابق مواصفات هذا الجهاز مع معايير وتعليمات الاتحاد الأوروبي المتعلقة بالتوافق الكهرومغناطيسي EU/30/2014 والفولتية المنخفضة EG/42/2006.

إعلان المطابقة

انظر صفحة 145

استعمال الجهاز

التحضير



احتفظ بمواد تغليف الجهاز لنقل الجهاز أو الاحتفاظ به بشكل آمن في وقت لاحق.

العناية بالجهاز



تحذير! خطر الإصابة وحوادث أضرار مادية نتيجة الاستخدام غير اللائق.
أطفئ الجهاز قبل بدء أي أعمال نظافة أو صيانة وافصله عن التيار الكهربائي.

تنظيف وصيانة الجهاز



خطر! صعقات كهربائية ناجمة عن تسرب السوائل.

- ◀ لا تغطس الجهاز في الماء.
- ◀ احرص على عدم تسرب أي سوائل إلى داخل الجهاز.
- ◀ لا تقم بوصل الجهاز بالتيار الكهربائي إلا بعد التأكد من جفافه بشكل تام.



تنبيه! أضرار ناجمة عن مواد كيميائية قوية.

- ◀ استخدام المواد الكيماوية القوية قد يؤدي إلى إلحاق أضرار بالجهاز وملحقاته.
- ◀ لا تستعمل أي مواد مذيبة أو مصفرة!
- ◀ لا تستخدم سوى مواد التنظيف وزيوت شفرات القص التي ينصح الصانع باستعمالها.

الأمان



تنبيه! أضرار ناجمة عن فولتية خاطئة.
احرص على ربط الجهاز بالجهد المذكور على لوحة الهوية.

التشغيل بالكهرباء

1. أدخل قابس الجهاز في مصدر الكهرباء الحائطي.
2. قم بتشغيل الجهاز (الرسم التوضيحي 2@) من خلال الضغط على زر التشغيل/الإيقاف ثم قم بإيقافه بعد الانتهاء من الاستخدام (الرسم التوضيحي 2@).

الاستخدام

تعديل طول القص

يبلغ طول القص العادي بالجهاز عند استخدامه بدون الرأس المخصص لضبط طول الشعر حوالي 0,7 مم. كما يمكنك تعديل طول القص - أثناء تشغيل الجهاز - أيضاً - وفق مجال يتراوح بين 0,7 مم و 3 مم.

1. ادفع زر الضغط (B) إلى الأسفل (الرسم التوضيحي 3@).
2. يمكنك ضبط مستوى القص على 6 وضعية متدرجة (Multi-Click) بواسطة ذراع التعديل الجانبي (الرسم التوضيحي 4@).
3. لتحرير هذا الأخير والحصول من جديد على مستوى القص الاعتيادي الذي يبلغ 0,7 مم، كل ما عليك القيام به هو تحريك زر الضغط (B) نحو الأعلى (الرسم التوضيحي 3@).

الحلاقة باستعمال الرووس المخصصة لضبط مستوى طول الشعر

يمكنك أيضاً استعمال جهاز الحلاقة مع الرووس المخصصة لضبط مستوى طول الشعر. من خلال الرووس المخصصة لضبط مستوى طول الشعر يمكنك زيادة مستوى طول القص.

سوف تجد مع الجهاز رؤوساً ذات أبعاد مختلفة مصممة وفقاً للطرز المستعمل. بالإضافة إلى ذلك، يمكنك أيضاً الحصول على رؤوس ملحقة من نوع #1 (4,5 مم)، #2 (6 مم)، #3 (9 مم)، #4 (14 مم)، #5 (19 مم) وعلى رأس ملحق قابل للتعديل (4 إلى 18 مم).

تركيب / إزالة الرأس المخصص لضبط طول الشعر

تأكد من أن ذراع التعديل الخاص بأداة تعديل القص غير ممنوع من الحركة (الرسم التوضيحي 4@).

◀ ادفع زر الضغط (B) إلى الأعلى (الرسم التوضيحي 3@).

1. قم بدفع الرأس المخصص لضبط طول الشعر فوق شفرة القص باتجاه السهم إلى أن يستقر في مكانه (الرسم التوضيحي 5@).
2. اضغط على الرأس المخصص لضبط طول الشعر في اتجاه السهم الخاص بشفرة القص (الرسم التوضيحي رقم 5@).

استبدال طقم قص الشعر

1. أطفئ الجهاز بواسطة مفتاح التشغيل/الإيقاف (الرسم التوضيحي رقم 2@) ثم افصله عن التيار الكهربائي.
2. قم بفك المسامير المولدين لإزالة مشط وشفرة القص (الرسم التوضيحي رقم 8).

اتبع الخطوات التالية لتركيب مشط و شفرة القص :

3. اجعل زر الضغط (B) الخاص بطول الخاص بمستوى القص (الرسم التوضيحي 3@) وكنك ذراع التعديل (الرسم التوضيحي 4@) في وضع أقل مستوى للقص.

التخلص من الجهاز

تنبيه! إمكانية حدوث أضرار بيئية في حالة عدم التخلص من الجهاز بشكل سليم.



التخلص من الجهاز بشكل مناسب بحفاظ على البيئة ويحول دون تعرض الإنسان والبيئة لأي أضرار محتملة.

عند التخلص من الأجهزة الكهربائية غير المستعملة، احرص على احترام المقتضيات القانونية الجاري بها العمل.

معلومات خاصة بالتخلص من الأجهزة الكهربائية والإلكترونية في الاتحاد الأوروبي:



يخضع التخلص من الأجهزة الكهربائية داخل الاتحاد الأوروبي لمجموعة من القوانين المحلية التي تركز على التوجيه الأوربي 2012/19/EC الخاص بالأجهزة الكهربائية والإلكترونية العتيقة. ويحظر هذا التوجيه رمي الجهاز مع النفايات البلدية أو المنزلية. يمكنك التخلص مجانياً من الجهاز بوحدة من نقاط جمع الأجهزة التابعة للبلدية أو بمركز من مراكز إعادة تدوير النفايات. يتشكل تغليف الجهاز من مواد قابلة لإعادة التدوير. يرجى التخلص من هذه المواد بشكل يتوافق مع معايير البيئة وأخذها إلى مراكز إعادة التدوير.

4. ضع موسى القص ذا حز التوجيه على الجزء الانزلاقي اسفيني الشكل واضغط عليه للأسفل، بحيث يدخل طرف المحرك في فتحة الشفرة.
5. ضع مشط القص بمكانه وثبت اليرغين من جديد.
6. قبل تثبيت البراغي عليك وضع مشط القص، بحيث يكون بين مشط قص الحد الأمامي وشفرة قص الحد الأمامي مسافة تتراوح بين 0.5 مم إلى 1.0 مم (الصورة التوضيحية 7).
7. قم بعد ذلك بتثبيت المسامير الملونة بمحاکم (الصورة التوضيحية رقم 8).
8. قم بضبط اتجاه مشط القص مرة أخرى.

معالجة المشاكل

طقم القص لا يقص بشكل جيد.

- طقم القص يجر الشمر.
- السبب: طقم القص متسخ.
- قم بتنظيف وترتيب طقم القص (الرسم التوضيحي 6).

- السبب: طقم القص متآكل.
- قم بتغيير طقم القص (الرسم التوضيحي رقم 8).

إصابة البشرة

- السبب: الضغط الممارس على البشرة كبير جداً.
- قلص الضغط عند القص بالقرب من الجلد.

- السبب: زاوية القص شديدة الانحدار.
- احرص على استخدام الجهاز بمستوى أكثر تسطيحاً.

- السبب: شفرة قص تالفة.
- تأكد من عدم تلف أطراف الأسنان عند الاستخدام وقم بتغيير شفرة القص إذا اقتضى الأمر ذلك.

- السبب: مسافة مشط القص الخاص بالحد الأمامي وشفرة القص الخاصة بالحد الأمامي غير مضبوطة بشكل صحيح.
- قم بضبط مشط القص (الرسم التوضيحي رقم 7).

الجهاز لا يعمل

- السبب: خلل بالتغذية الكهربائية.
- تأكد من سلامة الربط بين قابس الجهاز ومصدر الكهرباء بالحاظ.
- افحص كبل التيار الكهربائي للتأكد من سلامته.

في حالة عدم تمكّنك من إزالة الخلل رغم اتباع هذه الإرشادات، يرجى الاتصال بمركزنا لخدمة الزبائن. لا تحاول أبداً إصلاح الجهاز بنفسك!



WAHL® MOSER® ermila®

WAHL GmbH • Roggenbachweg 9 • D-78089 Unterkirnach • Germany

EU-KONFORMITÄTSERKLÄRUNG

Wir

WAHL GmbH
Roggenbachweg 9
D-78089 Unterkirnach
Germany

erklären in alleiniger Verantwortung, dass das Produkt

Haarschneidemaschine / Tierhaarschneidemaschine Typ 1230

übereinstimmt mit den Bestimmungen der Richtlinien

2006/42/EC	Machinery Directive including amendments
2014/30/EU	Electromagnetic Compatibility Directive including amendments
2009/125/EC	Ecodesign Directive / 2013-08-23
2011/65/EC	RoHS Directive / 2013-01-02

und übereinstimmt mit den einzelstaatlichen Normen, durch die die folgenden harmonisierten Normen umgesetzt werden.

EN 60 335-1:2012 + A1:2014
EN 60 335-2-8:2003 + A1:2005 + A2:2008

EN 55 014-1:2006 + A1:2009 + A2:2011
EN 55 014-2:1997 + A1:2001 + A2:2008
EN 55014-2:2015
EN 61 000-3-2:2014
EN 61 000-3-3:2013

EN 62 233:2008 + C1:2005

Die Konformitätsbewertung erfolgt nach Modul A.

Jahr in dem das CE Zeichen angebracht wurde: 1997

Unterkirnach, 2016-09-20

Stephen Gunson
(Geschäftsführer)

Unterkirnach, 2016-09-20

Verantwortlich für die technische Dokumentation
Heinrich Schwer
(Leiter Entwicklung)

WAHL GmbH
Roggenbachweg 9
D-78089 Unterkirnach, Germany
Telefon +49 7721 806-0
Telefax +49 7721 806-102
www.wahlglobal.com
info@wahlgmbh.com

Geschäftsführer:
Ewald Grimmeisen,
Stephen Gunson
Sitz der Gesellschaft: Unterkirnach
Handelsregister HRB 602147
Amtsgericht Freiburg
ILM 40 15110 00000 6

Volksbank eG, Villingen
IBAN: DE 78 6949 0000 0000 0075 01
BIC: GENO DE 61 V51
USt-IdNr./VAT-No.: DE 234657079

Deutsche Bank AG, Villingen
IBAN: DE 69 6947 0039 0013 0898 00
BIC: DEUT DE 6F 694
WEEE Reg.-Nr. DE 75677421



WAHL® MOSER® ermila®

WAHL GmbH • Roggenbachweg 9 • D-78089 Unterkirnach • Germany

UE DÉCLARATION DE CONFORMITÉ

Nous

WAHL GmbH
Roggenbachweg 9
D-78089 Unterkirnach
Germany

déclarons sous notre seule responsabilité que le produit

Tondeuse à cheveux / Tondeuse pour animaux modèle 1230

satisfait aux dispositions des directives

2006/42/EC	Machinery Directive including amendments
2014/30/EU	Electromagnetic Compatibility Directive including amendments
2009/125/EC	Ecodesign Directive / 2013-08-23
2011/65/EC	RoHS Directive / 2013-01-02

et satisfait aux normes nationales mettant en oeuvre les normes harmonisées suivantes.

EN 60 335-1:2012 + A11:2014
EN 60 335-2-8:2003 + A1:2005 + A2:2008

EN 55 014-1:2006 + A1:2009 + A2:2011
EN 55 014-2:1997 + A1:2001 + A2:2008
EN 55014-2:2015
EN 61 000-3-2:2014
EN 61 000-3-3:2013

EN 62 233:2008 + C1:2005

L'évaluation de la conformité est réalisée selon le module A.

Année dans laquelle le sigle CE a été apposé : 1997

Unterkirnach, 2016-09-20

Stephen Gunson
(Directeur général)

Unterkirnach, 2016-09-20

Responsable pour la documentation technique
Heinrich Schwer
(Chef R&D)

WAHL GmbH
Roggenbachweg 9
D-78089 Unterkirnach, Germany
Telefon +49 7721 806-0
Telefax +49 7721 806-102
www.wahlglobal.com
info@wahlgmbh.com

Geschäftsführer:
Ewald Grimmelsen,
Stephen Gunson
Sitz der Gesellschaft: Unterkirnach
Handelsregister HRB 602147
Amtsgericht Freiburg
ILM 40 15110 00000 6

Volksbank eG, Villingen
IBAN DE 78 6949 0000 0000 0075 01
BIC GENO DE 61 551
USI-IDNr./VAT-No.: DE 234657079

Deutsche Bank AG, Villingen
IBAN DE 69 6947 0039 0013 0898 00
BIC DEUT DE 6F 694
WEEE Reg.-Nr. DE 75677421



WAHL® MOSER® ermila®

WAHL GmbH • Roggenbachweg 9 • D-78089 Unterkirnach • Germany

DICHIARAZIONE DI CONFORMITÀ CE

Noi

WAHL GmbH
Roggenbachweg 9
D-78089 Unterkirnach
Germany

dichiariamo sotto la nostra sola responsabilità che il prodotto

Tagliacapelli / Tosatrice per animali tipo 1230

soddisfa le disposizioni delle direttive

2006/42/EC	Machinery Directive including amendments
2014/30/EU	Electromagnetic Compatibility Directive including amendments
2009/125/EC	Ecodesign Directive / 2013-08-23
2011/65/EC	RoHS Directive / 2013-01-02

e le norme nazionali nelle quali sono implementate le seguenti norme armonizzate.

EN 60 335-1:2012 + A1:2014
EN 60 335-2-8:2003 + A1:2005 + A2:2008

EN 55 014-1:2006 + A1:2009 + A2:2011
EN 55 014-2:1997 + A1:2001 + A2:2008
EN 55014-2:2015
EN 61 000-3-2:2014
EN 61 000-3-3:2013

EN 62 233:2008 + C1:2005

La valutazione della conformità avviene secondo il modulo A.

Anno in cui è stato applicato il marchio CE. 1997

Unterkirnach, 2016-09-20

Stephen Gunson
(Amministratore)

Unterkirnach, 2016-09-20

Responsabile per la documentazione tecnica
Heinrich Schwer
(Responsabile sviluppo)

de
en
fr
it
es
pt
nl
da
sv
no
fi
tr
pl
cs
sk
hr
hu
sl
ro
bg
ru
uk
et
lv
lt
el
ar



WAHL® MOSER® ermila®

WAHL GmbH • Roggenbachweg 9 • D-78089 Unterkirmach • Germany

EU DECLARATION OF CONFORMITY

We

WAHL GmbH
Roggenbachweg 9
D-78089 Unterkirmach
Germany

declare under our sole responsibility that the product

Hair clippers / animal hair clippers type 1230

corresponds to the regulations of

2006/42/EC	Machinery Directive including amendments
2014/30/EU	Electromagnetic Compatibility Directive including amendments
2009/125/EC	Ecodesign Directive / 2013-08-23
2011/65/EC	RoHS Directive / 2013-01-02

and corresponds to the national standards transposing the following harmonised standards.

EN 60 335-1:2012 + A11:2014
EN 60 335-2-8:2003 + A1:2005 + A2:2008

EN 55 014-1:2006 + A1:2009 + A2:2011
EN 55 014-2:1997 + A1:2001 + A2:2008
EN 55014-2:2015
EN 61 000-3-2:2014
EN 61 000-3-3:2013

EN 62 233:2008 + C1:2005

The conformity assessment follows Module A.

Year in which CE mark was affixed: 1997

Unterkirmach, 2016-09-20

Stephen Gunson
(Managing Director)

Unterkirmach, 2016-09-20

Responsible for the technical documentation
Heinrich Schwer
(Manager R&D)

WAHL GmbH
Roggenbachweg 9
D-78089 Unterkirmach, Germany
Telefon +49 7721 806-0
Telefax +49 7721 806-102
www.wahlglobal.com
info@wahlgmbh.com

Geschäftsführer:
Ewald Grimmelsen,
Stephen Gunson
Sitz der Gesellschaft: Unterkirmach
Handelsregister HRB 602147
Amtsgericht Freiburg
ILM 40 15110 00000 6

Volksbank eG, Villingen
IBAN DE 78 6949 0000 0000 0075 01
BIC GENO DE 61 V51
USI-IDNr./VAT-No.: DE 234657079

Deutsche Bank AG, Villingen
IBAN DE 69 6947 0039 0013 0898 00
BIC DEUT DE 6F 694
WEEE Reg.-Nr. DE 75677421